



Termostat digital

Modele: VS30W și VS30B



MANUAL DE INSTALARE/UTILIZARE

Conținut

Cuprins

Conținut cutie
Introducere
Conformitatea produsului
Instalarea
Ghidul utilizatorului
Parametrii de setare
Notițele instalatorului
Garanție

Pictograme folosite:



Siguranță



Important



Avantaj

Pentru ghidul de instalare,
în format PDF, accesați
www.saluscontrols.ro

Conținut cutie



1x Manual de Instalare/Utilizare



Șuruburi de fixare



VS30 Alb

VS30 Negru

Conformitatea produsului și informații de siguranță

INTRODUCERE

Mulțumim că ați ales să achiziționați termostatul ambiental VS30. Acesta vă oferă un mod simplu de a vă controla temperatura din locuința dvs. Termostatul digital ambiental VS30 vă permite să ajustați individual încălzirea spațiilor, oferindu-vă confort și o economie de energie considerabilă.



Conformitatea produsului

Produsul este în conformitate cu următoarele directive europene:
Directiva EMC 2014/30/UE privind compatibilitatea electromagnetică ;
Directiva 2014/35/UE privind echipamentele electrice destinate utilizării în cadrul unor anumite limite de tensiune ;
Directiva RoHS 2011/65/UE privind restricțiile de utilizare a anumitor substanțe periculoase în echipamentele electrice și electronice.
Textul integral al declarației de conformitate îl găsiți accesând :
www.saluslegal.com



Informații de siguranță

Folosit în conformitate cu reglementările europene și naționale, SALUS VS30 se va folosi pentru controlul sistemului de încălzire din interiorul casei.



Instalare

Acest dispozitiv se va instala de către o persoană autorizată, iar instalarea va respecta recomandările furnizate în edițiile curente ale BS7671 (normele IEE pentru cablaje) și în partea 'P' a normelor pentru construcții. Nerespectarea cerințelor din aceste publicații poate duce la acuzații penale.



Deconectați întotdeauna dispozitivele de la sursa de alimentare 230V, înainte de a le instala sau face orice fel de modificări!

Conformitatea produsului și informații de siguranță



Surse de pericol

Termostatul trebuie deconectat de la sursa de alimentare, înainte de a îndepărta carcasa.



230V AC



În caz de urgență

Opriiți sursa de alimentare a termostatului sau a întregului sistem.



Parametrii de instalare

VS30 este echipat cu un meniu al parametrilor de instalare, PS 49. Setările acestui meniu pot fi modificate doar de către un instalator autorizat. Schimbarea parametrilor poate afecta grav sistemul dvs. de încălzire.



Pentru Instalator

Vă rugăm să introduceți orice schimbări de parametru în secțiunea notițe instalator (pag 46).

Instalarea- Conexiunea la bornele de ieșire

Detalii despre conexiunile la bornele de ieșire

Carcasa posterioară a
aparaturii VS30

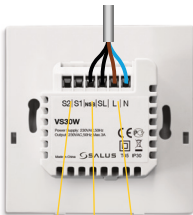

1 Bornele de alimentare 230V

Se folosesc pentru alimentarea cu electricitate a aparatului și pentru ieșirea comutăată.

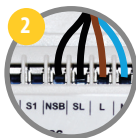

2 Conexiunea pentru Funcția Regim de Noapte (NSB)

Folosit pentru ieșirile cu voltaj 230V la alte termostate. Vezi pag. 8.



3 Bornele de conectare a senzorului extern (Optional)

Pot fi folosite pentru senzor extern de pardoseală sau aer.

Instalarea- Montarea Termostatului



Deschideți cu atenție carcasa frontală.



Îndepărtați cu atenție carcasa frontală.

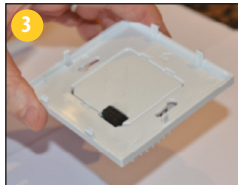

i **Montarea pe perete**
Pentru montarea pe perete, marcați spațiul unde trebuie montată carcasa din spate. Distanța dintre găurile centrale trebuie să fie de 60mm.

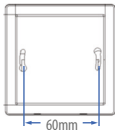

i
Doar pentru doze electrice încastrate, cu găuri de fixare orizontale.

Instalarea-Montarea termostatului



Poziția de montare și instalare

Pentru o funcționare fără probleme și un control eficient, cea mai bună poziție de montare este la 130 cm de podea, într-o zonă liberă. Nu poziționați termostatul aproape de surse de căldură, în spatele draperiilor, în spații cu umiditate ridicată și nu în lumina directă a soarelui.

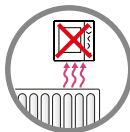
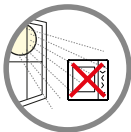
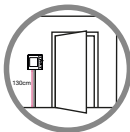

A nu se poziționa pe un perete exterior!

Instalare - Conectarea la bornele de ieșire

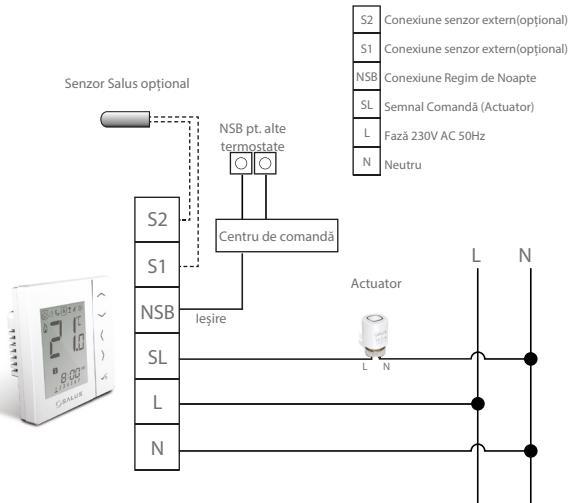

Instalare- Conectarea la bornele de ieșire



Verificați dacă s-au efectuat conexiunile pentru:

- 1 Bornele electrice de ieșire
- 2 Conexiunea Regim de Noapte (NSB)
- 3 Bornele senzorilor externi (dacă e cazul)

După verificarea acestor pași, puteți fixa carcasa din spate a dozei de perete.



Vă rugăm să folosiți șuruburile furnizate.



Asigurați-vă că săgeata de orientare este orientată în sus.



Instalare - Montarea termostatului



Fixați carcasa frontală pe cea dorsală.



Asigurați-vă că pinii de conectare sunt aliniați.



1

Aliniați carcasa frontală la marginea de sus.









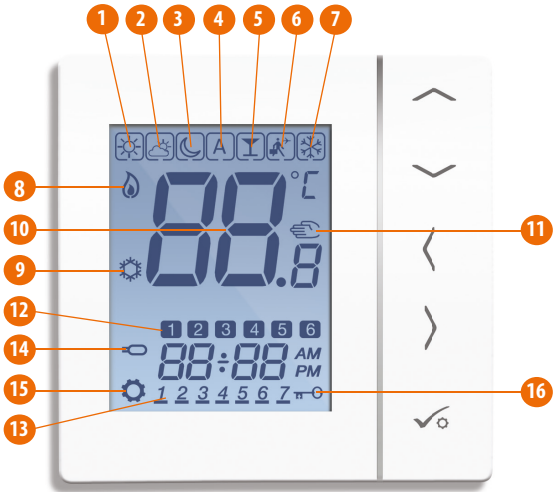

2

Apăsați cu atenție până auziți un click.







Instalare - Pictograme LCD





Instalarea - Pictograme LCD

	Selecțaiți modul  = modul confort este selectat  = modul confort nu este selectat.
	Însorit: temp. confortabilă
	Înnorat: Temperatură medie confortabilă
	Luna: temperatură economică
A	Termostat Programabil. Indicator mod program: Arată că programul e în derulare, Auto Pornire sau Auto până la Oprire. Pentru termostatul de grup, simbolul arată că face parte dintr-un grup.
	Indicator Party: Când modul Party este activ.
	Indicator Vacanță: Când modul Vacanță este activ.
	Indicator mod Anti-Îngheț: Protecția Anti-Îngheț este activă, nu funcționează în modul de răcire (dacă este cazul).







Instalarea - Pictograme LCD

SIMBOL	FUNCȚIE	
	Indicator căldură: Indică cerere de căldură	8
	Indicator Mod de Răcire: Indică modul de răcire (dacă este cazul)	9
	Indicator temperatură: Afișaj temperatura camerei Afișaj temperatură setată Alte informații	10
	Indicator suprareglare manuală: Dacă temperatura stabilită anterior se va schimba, simbolul "mână" va apărea până când va începe următorul program	11
	Indicator Număr Program: Dacă modul AUTO și modul Suprareglare manuală este activ, atunci și modul curent de programare funcționează	12
	Indicator Zi: 1 = Luni	13

Instalarea - Pictograme LCD

SIMBOL	FUNȚIE	
	Indicator senzor de pardoseală: Indicator conexiune senzor de pardoseală.	14
	Indicator Setări: Arată că aparatul este în modul de setare Indică modul manual de setare	15
	Indicator Blocare Taste: Arată că tastele sunt inactice.	16

Instalarea - Interfața

Tastă	FUNCȚIE
	<ol style="list-style-type: none"> 1.Crește/descrește temperatura de referință 2.Crește/descrește Ziua, Ora, Timer-ul, Mod Party, Holiday 3.Selectează valoarea parametrilor de instalare
	<ol style="list-style-type: none"> 1.Mod de selectare 2.Apăsați lung pentru a reveni la ecranul inițial fără a salva modificările 3.Selectează valoarea parametrilor de instalare
	<ol style="list-style-type: none"> 1. Tasta OK: Apăsați scrut pentru a confirma selectarea 2. Apăsați lung pentru a salva și a ieși. 3. Apăsați scurt pentru a reveni la ecranul anterior când se află în modul de setare utilizator/instalator
 5 SECUDE	Blocare/Deblocare.
 5 SECUDE	Introduceți setările parametrilor de instalare
 5 SECUDE	Testare

Instalarea - Prima Pornire

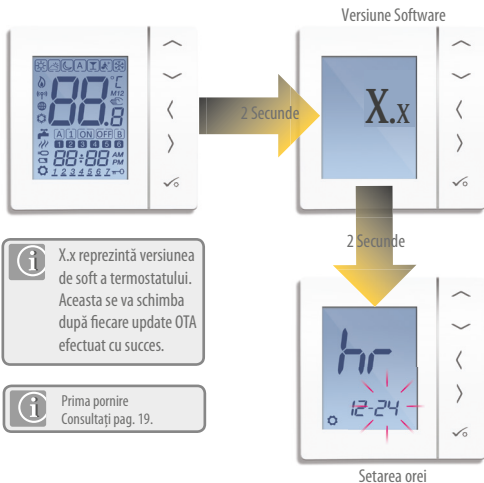

X.x reprezintă versiunea de soft a termostatului. Aceasta se va schimba după fiecare update OTA efectuat cu succes.



Prima pornire
Consultați pag. 19.

Instalarea - Taste grafice



Apasă o dată



Apasă timp de x ori



Ține apăsat 5 sec



Licărire



Apasați scurt
pentru back up.



Apasă scurt pentru a salva
și lung pentru a salva și ieși.



Ghidul utilizatorului - Setare timp și dată

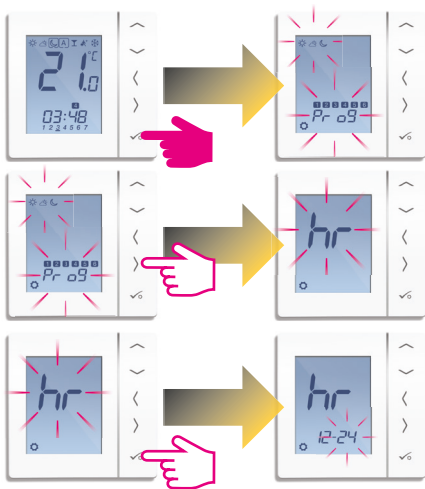

Ghidul utilizatorului - Setare timp și dată



Săgeata Stânga
pentru selectare
12h și Dreapta pt.
24h.

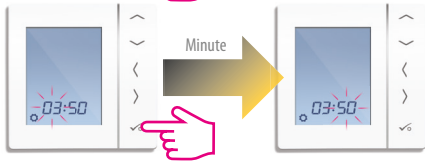
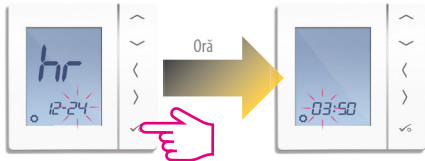

Modificați ora
folosind săgețile
sus/ jos.

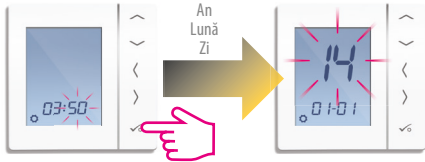

Ghidul utilizatorului - Nivele de temperatură



Cea mai ridicată temperatură folosită dimineața sau seara târziu.
20°C



Temperatura medie folosită când spațiul este locuit.
19°C



Temperatura economică folosită în timpul nopții.
17°C pentru încălzire în pardoseală și 15 °C pentru radiatoare.



Temperatura foarte scăzută pentru vacanțe sau absență îndelungată.
5°C



Termostatul este presetat cu temperaturile enumerate mai sus. Pentru a le modifica, vezi pag 37.

Ghidul utilizatorului - Detalii Nivele de Temp. de Răcire



Vezi setările dispozitivului D18, la pagina 44.



22° C când există persoane în jur.



Spațiu liber-Temperatura este de obicei 40°C.
Prin selectarea simbolului se evită răcirea încăperii atunci când nu este locuită.



Temperatură economică din timpul nopții 26°C.



Termostatul este presetat cu temp. enumerate mai sus.
Pentru a le modifica, vezi pag 37.

Ghidul utilizatorului - Program de încălzire implicit 1

De luni până vineri

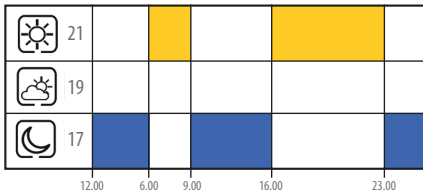

De sâmbătă până duminică

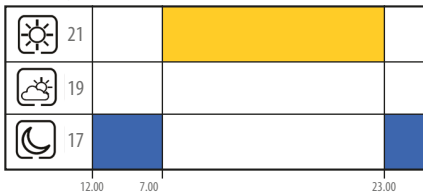

Ghidul utilizatorului- Program de încălzire opțional 2

De luni până vineri

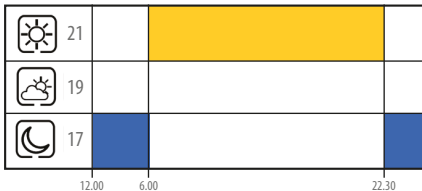

De sâmbătă până duminică

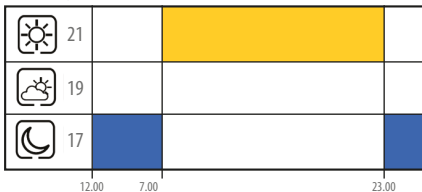

Ghidul utilizatorului - Program de încălzire opțional 3

De luni până vineri

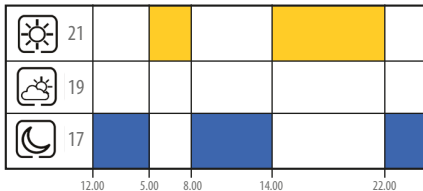

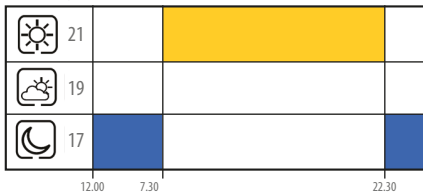

De sâmbătă până duminică





Ghidul utilizatorului - Program de încălzire opțional 4

De luni până vineri

 21							
 19							
 17							
	12.00	6.00	9.00	15.00		22.30	

De sâmbătă până duminică

 21							
 19							
 17							
	12.00	7.30				23.00	

Ghidul utilizatorului - Program de încălzire opțional 4

De luni până vineri

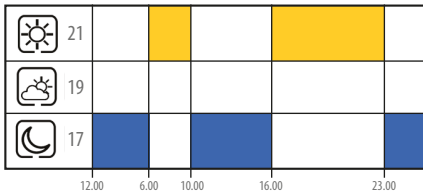

De sâmbătă până duminică

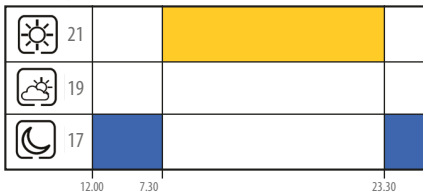

Ghidul utilizatorului- Program de răcire implicit 1V

De luni până vineri

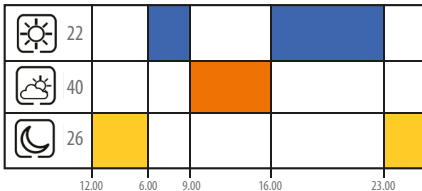

De sâmbătă până duminică

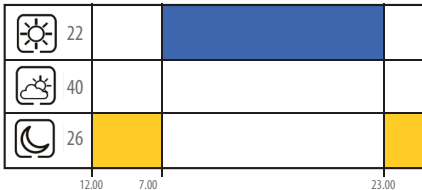

Ghidul utilizatorului- Program de răcire implicit 2

De luni până vineri

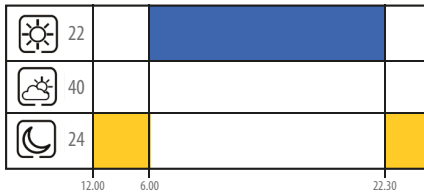

De sâmbătă până duminică

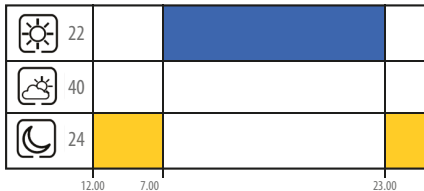

Ghidul utilizatorului- Program de răcire implicit 3

De luni până vineri

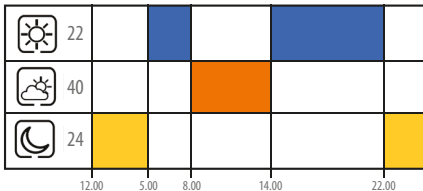

De sâmbătă până duminică

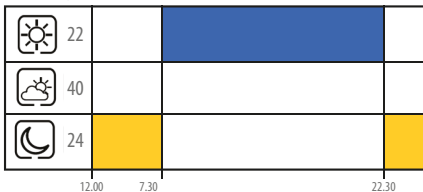

Ghidul utilizatorului- Program de răcire implicit 4 ☀

De luni până vineri

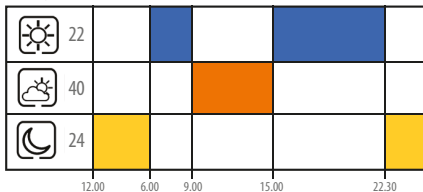

De sâmbătă până duminică

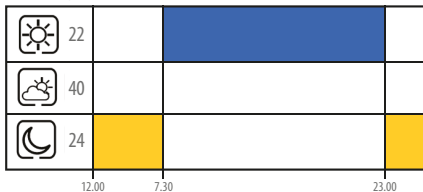

Ghidul utilizatorului- Program de răcire implicit 5 ☀

De luni până vineri

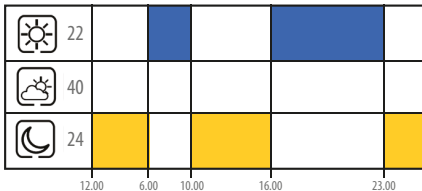

De sâmbătă până duminică

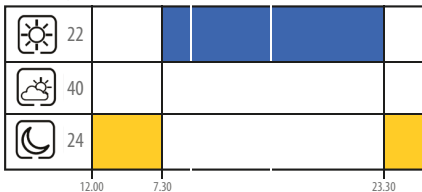

Ghidul Utilizatorului - Setarea Programului de Temperatură

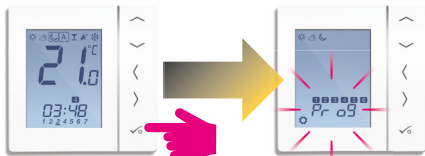

i
Folosiți săgețile
dreapta și stânga
pentru a selecta ziua.

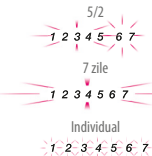
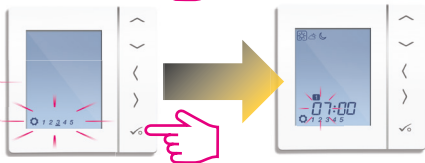
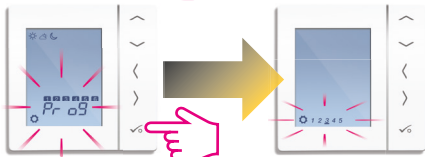

Ghidul utilizatorului - Setarea programului temperaturii



Modificați timpul cu ajutorul săgeților SUS și JOS.

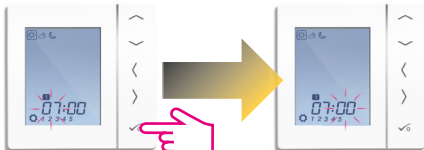

Săgeata Stânga și Dreapta pt. a selecta temperatura ridicată/scăzută/medie.

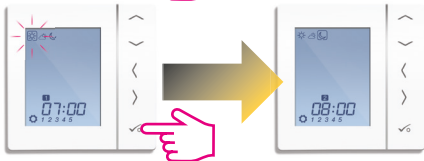

Ghidul utilizatorului - Setarea programului temperaturii





Repetăți până la programul 4.
Dacă doriți să setați al 5-lea sau al 6-lea program,
introduceți un timp și selectați temperatura.



Pentru a șterge un program, setați timpul la: --:--.



Când setați temperatura pentru modurile:    programul va răspunde temperaturilor. Vezi pag 37 pentru mai multe detalii.

Ghidul utilizatorului - Modificare temporară a temperaturii



Folosiți săgețile SUS sau JOS pentru a vedea temperatura setată

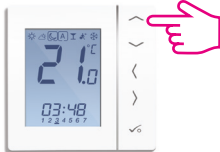

Modificarea temporară permite creșterea/descreșterea temperaturii după cum doriți până la începerea programului următor.



Folosiți săgețile SUS și JOS pentru a modifica temperatura până la valoarea dorită.



Ghidul utilizatorului - Modificare temporară a temperaturii

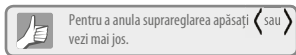

Ghidul utilizatorului - Modificare permanentă a temperaturii

Setarea temperaturii permanente:



Repetă pentru



dacă e necesar

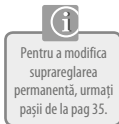
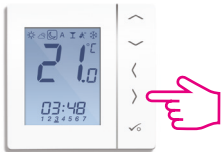

Ghidul utilizatorului - Modul Party



Modul Party este opțiunea care pornește temperatura pentru o perioadă de timp. Poți selecta până la 9h 50 min.



Folosește săgeata dreapta pentru a selecta modul Party.



Folosește săgeata sus pentru a selecta h/min.



Apăsați butonul de jos pentru a confirma setările și de a începe numărătoarea inversă.



Ghidul utilizatorului - Mod Vacanță

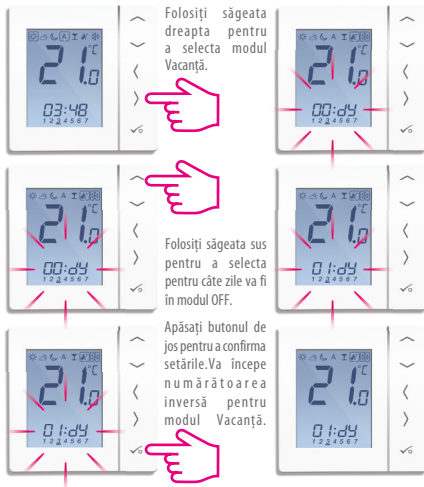

Ghidul utilizatorului - Funcția Anti-Îngheț



Instalare - Intrarea în meniu



i
Dacă doriți să schimbați parametrii, urmați pașii de mai jos.



i
Parametrii trebuie introduși doar de instalator.



i
Primul ecran din meniu.

Instalarea - Parametrii dispozitivului

DX	Funcție	Setările Sistemului	Definiție	DEFAULT
D01	Comandă căldură	0	Modulația în durată a impulsurilor	0
		1	On-Off 0.5 °C +/- 0.25 °C	
		2	On-Off 1.0 °C +/- 0.5 °C	
D02	Temperatura Contrabalans	-3.0 la 3.0 Grade C	Contrabalans de temperatură pentru a compensa în cazul unei erori	0 °C
D03	Sondă pentru senzor sau conexiune Termostat de boiler	0	Senzor/Termostat de boiler conectat	0
		1	-	
D04	Sondă pentru senzor folosită ca senzor de aer sau pardoseală	0	D03 trebuie setat pe 1, apoi folosiți senzorul extern ca senzor de aer. Nu se va măsura temperatura internă	0
		1	D03 trebuie setat pe 1, apoi folosiți senzorul extern ca senzor de pardoseală. Temperatura internă va fi măsurată de către termostat.	
D05	Comandă Răcire	1	On-Off 0.5 °C +/- 0.25 °C	2
		2	On-Off 1.0 °C +/- 0.5 °C	
D06	Tip Actuator	0	NO -Deschis Normal	1
		1	NC- Închis Normal	
D07	Protecția Robinetului	0	Oprit	1
		1	Pornit	

Instalarea - Parametrii Dispozitivului

DX	FUNCȚIE	SETĂRILE SISTEMULUI	DEFINIȚIE	DEFAULT
D08	Temperatura de referință pentru Modul Îngheț	5-17 °C	Temperatură necesară pentru protecție anti-îngheț și mod vacanță	5 °C
D09	Format Oră	0	12	1
		1	24	
D10	N/A	N/A	N/A	N/A
D11	Economisire Temp. în timpul zilei	0	OFF	1
		1	ON	
D12	Limită Temp. Încălzire	5-35 °C	Temp. max pt. căldură	35 °C
D13	Limită pt. temp. de răcire	5-40 °C	Temp. maximă pt. răcire	5 °C
D14	Limita superioară a senzorului de pardoseală	6-45 °C	Releul de ieșire se va închide când se va ajunge la temperatura necesară protecției pardoselii.	27 °C
D15	Limita inferioară a senzorului de pardoseală	6-45 °C	Releul de ieșire se va deschide când se va ajunge la temperatura necesară protecției pardoselii.	10 °C
D16	Limita senzorului de pardoseală pentru răcire	6-45 °C	Releul de ieșire se va închide când se va ajunge la temperatura necesară protecției pardoselii.	6 °C

Instalarea - Parametrii Dispozitivului (continuare)

DX	Funcție	Setări sistem	Definiție	Default
D17	Selectare program prestabilit	1-5	Programe prestabilite de la 1 la 5	1
D18	Selectare mod Răcire/Încălzire	0 or 1	0: mod încălzire 1: mod răcire	0

Revenirea la setările din fabrică

Apăsați simultan cele 3 butoane.

Ajungeți la numărul 47 și apăsați ✓

Trebuie introdus doar de către instalator!

	Descrierea eroare
Err02	Temp. Max/Min. pt. pardoseală atinsă
Err03	Senzor pardoseală stricat
Err04	Scurtcircuit senzor pardoseală

Instalare- Detalii tehnice

Model	VS30W/VS30B
Tip	Termostat electronic ambiental programabil, termostat digital, proiectat pentru aplicațiile cu 230V AC
Moduri de programare	Programe selectabile 5/2, 7 zile sau individual
Număr Program	de la 1 la 6
Moduri	Party, Vacanță, Program sau Protecție Anti-Îngheț
NSB-Regim de Noapte	Iesire 230V
Suprareglare manuală	Permanentă și temporară
Protecție anti-îngheț	Ajustabilă
Sursă de alimentare	230V AC 50Hz
Sarcina maximă admisă	3 Amp
Scală Temp.	5 la 35°C, abatere 0.5°C
Căldură/Răcire	Conversie locală
Senzor	Aer sau protecție pardoseală
Parametrii dispozitivului	Vezi paginile 42-44
Temp. de operare	0 la 50°C
Temp. de depozitare	-20 la 60°C

CERTIFICAT DE GARANȚIE

PRODUS: SALUS / Importator: SALUS CONTROLS ROMANIA SRL

TIPUL:SERIA:

FACTURA:/CUMPARATOR:

La vânzare, PRODUSUL este predat consumatorului / cumpărătorului însoțit de factura originală, documentația tehnică și certificatul de garanție completat și semnat de vânzător. La achiziționarea PRODUSULUI, consumatorul/cumpărătorul are obligația să verifice completarea certificatului de garanție cu toate datele necesare, semnarea și ștampilarea acestuia de către vânzător.

Garanția se aplică pentru orice lipsă a conformității existentă la momentul livrării produselor. În cadrul termenului de garanție menționat de prezentul certificat, VÂNZĂTORUL, prin intermediul societăților de service colaboratoare, se obligă să suporte toate cheltuielile (respectiv toate costurile necesare aducerii produselor la conformitate, inclusiv costurile poștale, de transport, manipulare, diagnosticare, expertizare, demontare, montare, manoperă, materiale utilizate și ambalare) pentru repararea sau înlocuirea echipamentului neconform, în condițiile stabilite prin prezentul certificat de garanție.

Garanția se aplică de la data achiziției produsului de către consumator/cumpărător, vânzătorul fiind răspunzător față de consumator pentru orice lipsă a conformității existentă la momentul livrării produselor.

I. DREPTURILE CONSUMATORILOR SUNT ÎN CONFORMITATE CU PREVEDERILE LEGII 449/2003 ȘI OG. 21/1992 CU MODIFICĂRILE ULTERIOARE

Consumatorul beneficiază de drepturile conferite de prevederile Legii 449/2003 și OG nr. 21/1992, cu aplicarea prevederilor prezentului certificat de garanție;

- Dacă vânzătorul nu a luat măsura reparatorie într-un timp rezonabil;
- Dacă vânzătorul nu a luat măsura reparatorie, conform art. 11 alin. (4) din Legea nr. 449/2003, fără inconveniențe semnificative pentru consumator;

1.2. Orice reparare sau înlocuire a produselor va fi făcută în cadrul unei perioade rezonabile de timp, ce nu va fi mai mare de 15 zile calendaristice, de la data la care cumpărătorul a adus la cunostință vânzătorului lipsa de conformitate a produsului și a predat produsul către vânzător, și fără nici un inconvenient semnificativ pentru consumator, luându-se în considerare natura produselor și scopul pentru care acesta a solicitat produsele-conform Art. 11 alin. (4) din Legea 449/2003;

1.3. Consumatorul poate solicita o reducere corespunzătoare a prețului sau rezoluțiunea contractului în oricare dintre următoarele cazuri:

- Dacă nu beneficiază nici de reparare, nici de înlocuirea produsului;
- Dacă vânzătorul nu a luat măsură reparatorie într-un timp rezonabil;
- Dacă vânzătorul nu a luat măsură reparatorie, conform art. 11 alin. (4) din Legea nr. 449/2003, fără inconveniențe semnificative pentru consumator.

1.4. Consumatorul nu este îndreptățit să solicite rezoluțiunea contractului, dacă lipsa conformității este minoră.

1.5. Nu se consideră lipsă de conformitate dacă în momentul încheierii contractului de vânzare-cumpărare consumatorul a cunoscut sau nu putea, în mod rezonabil, să nu cunoască această lipsă de conformitate ori dacă lipsa de conformitate își are originea în materialele furnizate/utilizate de consumator, împreună cu produsul.

Totodată, folosirea produsului în alt scop decât cel stabilit de către producător / vânzător, nu poate fi considerată o lipsă de conformitate.

1.6. Consumatorul trebuie să informeze vânzătorul despre lipsa de conformitate în termen de două luni de la data la care a constatat.

1.7. După expirarea termenului de garanție, consumatorii pot pretinde remedierea sau înlocuirea produselor care nu pot fi folosite în scopul pentru care au fost realizate ca urmare a unor vicii ascunse existente la data vânzării și descoperite de către consumator în cadrul duratei medii de utilizare, în condițiile legii

II. OBLIGAȚIILE CONSUMATORULUI / CUMPĂRĂTORULUI, SUB SANCTIUNEA ÎNCETĂRII DE DREPT A DREPTULUI LA GARANȚIE

2.1. Să asigure executarea lucrărilor de montare/instalare cu personal autorizat, în conformitate cu prevederile legale (proiecte, autorizații, avize).

2.2. Să asigure condițiile de punere în funcțiune a echipamentului, indiferent de tipul acestuia, ținând cont de caracteristicile sale tehnice.

2.3. Să monteze aparatul conform indicațiilor producătorului și să folosească produsul în conformitate cu destinația acestuia, astfel cum ea a fost stabilită

de producător.

2.4. Clienții au obligația de a nu elimina deșeurile de echipamente electrice și electronice (DEEE) ca deșeuri municipal nesortate și de a colecta separat aceste DEEE!

Societatea SALUS CONTROLS ROMÂNIA S.R.L. NU ESTE RĂSPUNZĂTOARE cu privire la eventualele daune aferente unor prejudicii materiale sau morale, provocate de montarea / instalarea necorespunzătoare și/sau în neconcordanță cu prevederile legale în vigoare.

III. EXCLUDERI DE LA GARANȚIE

3.1. SUNT EXCLUSE DIN GARANȚIE produsele sau părțile avariate ca urmare a nerespectării de către Cumpărător a obligațiilor și condițiilor stabilite prin prezentul certificat de garanție, precum și din cauze independente de VÂNZĂTOR/ PRODUCĂTOR, respectiv:

- a) transport;
- b) alimentarea aparatului cu energie electrică la parametrii care depășesc limitele indicate de producător;
- c) instalare incorectă, executată de personal neautorizat, neconformă cu instrucțiunile producătorului sau cu reglementările legale;
- d) nerespectarea instrucțiunilor de utilizare;
- e) întreruperea accidentală a alimentării cu energie electrică;

- f) descărcări electrice atmosferice;
 - g) intervenția asupra PRODUSULUI, înainte și după punerea în funcțiune, pe toată perioada de garanție de către personal neautorizat legal;
 - h) conectarea / folosirea produsului împreună cu alte echipamente, instalate necorespunzător și/sau a căror defecțiune/funcționare neconformă a determinat, în tot sau în parte, defecțiunea reclamată de către cumpărător.
- 3.2. În cazurile enumerate anterior, obligația de garanție a vânzătorului încetează începând cu data la care a intervenit una din ipotezele care exclud dreptul consumatorului de garanție.

IV. SITUAȚII ÎN CARE INTERVENȚIILE SE EFECTUEAZĂ CONTRA-COST

A. ÎN PERIOADA DE GARANȚIE:

- a) În toate cazurile prevăzute în cap.III, punctul 3.1;
- b) În toate cazurile în care informațiile furnizate de utilizator sunt neadevărate, iar echipamentul nu prezintă anomalii de funcționare
- c) În toate cazurile în care se constată că intervenția de service s-a efectuat datorită utilizării necorespunzătoare a produsului, fără executarea operațiunilor de întreținere periodică conform prevederilor documentației tehnice a produsului.

Pentru mai multă claritate, prin semnarea prezentului certificat, cumpărătorul se obligă să achite, în cazurile enumerate anterior, contravaloarea serviciilor prestate de către Vânzător / terții parteneri ai vânzătorului, pentru constatarea defecțiunilor, pe durata perioadei de garanție, dar cu încălcarea condițiilor prevăzute pentru exercitarea garanției. În plus, în cazul în care, cu acordul prealabil al cumpărătorului, vânzătorul / terții parteneri realizează servicii în vederea remedierii defecțiunilor, cumpărătorul va suporta integral contravaloarea materialelor / pieselor de schimb folosite și a serviciilor prestate.

B. ORICE INTERVENȚIE SOLICITATĂ DE CĂTRE CUMPĂRĂTOR, DUPĂ EXPIRAREA PERIOADEI DE GARANȚIE – cu excepția cazului în care este vorba de remedierea unor defecțiuni determinate în mod exclusiv de vicii ascunse, existente la data vânzării și reclamate pe durata medie de utilizare a produsului, care determină imposibilitatea folosirii produsului în conformitate cu destinația acestuia.

VÂNZĂTORUL acordă un termen de garanție de 60 luni și durată medie de utilizare de 5 ani.

Prezentul certificat de garanție este valabil în totalitate în cazul consumatorilor (persoane fizice sau grup de persoane fizice constituite în asociații, care contractează cu vânzătorul în scopuri din afară activității sale

comerciale, industriale sau de producție, artizanale ori liberal).

Deteriorarea / înlăturarea elementelor care permit identificarea produsului pentru care se beneficiază de garanție determină pierderea garanției.

(De preferat ca produsul să fie trimis în ambalajul original (pentru o bună protecție pe timpul transportului)).

Am citit și accept condițiile
și termenii de garanție de mai sus:

Plângerea clientului / notă atelierului service / descrierea defectului:

.....

1.

Data recepției: Data predării:

Descriere defect:

Descriere reparație:

Prelungirea garanției:

Fișa de service nr.

Înlocuirea produsului: Da Nu

Nr. de serie:

Semnătura primire client:

Nume/șampilă

unitate de service:

2.

Data recepției: Data predării:

Descriere defect:

Descriere reparație:

Prelungirea garanției:

Fișa de service nr.

Înlocuirea produsului: Da Nu

Nr. de serie:

Semnătura primire client:

Nume/ștampilă

unitate de service:

Punct Service: SALUS Controls Romania SRL

Strada Traian Vuia Nr. 126 Cluj-Napoca

Tel.: 0364 435 696

Email: tehnic@saluscontrols.ro

Program: Luni -Vineri: 09:00-17:00

SALUS Controls România

Strada Traian Vuia 126

Cluj-Napoca

România

Tel.: 0364 435 696

Email: tehnic@saluscontrols.ro

www.saluscontrols.ro



SALUS Controls este membră Computime Group.

Menținând politica de continuă dezvoltare a produsului, SALUS Controls își rezervă dreptul de a modifica specificațiile, design-ul și materialele produselor enumerate în această broșură fără notificare prealabilă.

Lot 2016

00086/2

