



Model PC11W

- PL** Sterownik do pompy C.O. lub pompy C.W.U.
- ENG** Pump controller for heating or hot water
- RUS** Регулятор для насоса системы отопления или горячей воды
- RO** Controler pentru pompa de recirculare sau pompa de apa caldă

PL SALUS PC11W

Ogólna zasada działania

Sterownik może być zastosowany jako termostat lub sterownik pompy podłogowej. W urządzeniu mamy możliwość regulowania temperatury załączenia jak i wyłączenia pompy. Pompa włącza się po przekroczeniu ustawionej przez użytkownika temperatury załączenia (**O**) wyłączy po przekroczeniu ustawionej temperatury wyłączenia (**U**).

Bezpieczeństwo eksploatacji

- Urządzenie wyposażone jest w funkcję **antystop**, zapobiegającą zastaniu się pompy poza sezonem grzewczym. Polega ona na cyklicznym, krótkim uruchomieniu pompy (co 14 dni na około 15 sekund).
- Kolejną przydatną funkcją sterownika jest **alarm** dźwiękowy sygnalizujący zbyt wysoką temperaturę. Uruchamia się w sytuacji gdy kiedy temperatura w miejscu gdzie jest zamontowany czujnik przekroczy 90° C.
- Sterownik wyposażony jest także w **system antyzamrożeniowy**, który uruchamia pompę jeżeli temperatura spadnie poniżej 5°C. W tej sytuacji pompa będzie pracować dopóki temperatura nie przekroczy wartości powyżej 5°C

Obsługa sterownika

- Włączanie pompy**

Zadaną temperaturę zmienia się przez naciśnięcie przycisku (wejście do opcji menu). Na wyświetlaczu powinna pojawiać się migająca litera **C**, w tym momencie można dokonać zmian żądanej temperatury przyciskami . Po kilku sekundach sterownik sam przejdzie w tryb pracy i będzie wyświetlać aktualną temperaturę pieca.

- Wyłączanie pompy**

Temperaturę wyłączenia pompy zmienia się przez przytrzymanie przycisku (wejście do opcji menu) do czasu gdy na wyświetlaczu nie pojawi się migająca litera **U**. W tym momencie można dokonać zmian żądanej temperatury przyciskami

Praca ręczna

W funkcji tej można sprawdzić czy podłączona pompa jest sprawna, poprzez jednoczesne przyciśnięcie przycisków . Ponowne naciśnięcie przycisków wyłączy pompę.

Histereza

Jest to różnica pomiędzy temperaturą wejścia w cykl załączenia sterownika a temperaturą powrotu do stanu czuwania. Sterownik ma stałą 2-stopniową histerezę. Na przykład po ustawieniu temperatury na poziomie 50° C, włączenie pompy nastąpi po przekroczeniu wartości 50° C a wyłączenie gdy temperatura spadnie do 48° C.

Funkcje sterownika

- U**- temperatura wyłączenia pompy powyżej ustawionej temperatury
- O**- temperatura włączenia pompy powyżej ustawionej temperatury

Sposób montażu

- Montażu powinna dokonać osoba posiadająca odpowiednie **uprawnienia elektryczne!**
- Czujnik** należy umocować na wyjściu z kotła przy pomocy opaski zaciskowej i odizolować od czynników zewnętrznych za pomocą taśmy izolacyjnej (nie może być zanurzony w żadnym płynie).
- Przewód zasilający** pompę powinien być podłączony w następujący sposób:
 - niebieski i brązowy - 230V,
 - żółto-zielony (ochronny) - powinien być podłączony do masy

UWAGA: Pojawienie się na wyświetlaczu komunikatu „99” oznacza awarię czujnika temperatury.

ENG SALUS PC11W

Operating principle

The controller can be used as heating system pump control or hot water pump control. By this controller we can set two temperature: turning ON (**O**) or turning OFF (**U**). The pump will turn ON if temperature will be higher than set temperature (**O**). The pump will turn OFF if temperature will be higher than set temperature (**U**).

Security features

The thermostat is equipped with a system to prevent pump sticking:

- anti stop function** - about every 15 days the pump is activated for 15 sec.
- frost protection function** - after a decrease temperature in the system below 5° C pump will work until temperature will be higher than 5° C.
- Another useful feature is **alarm sound** function which signals too high temperature level. It shall be started when the temperature at the point where the sensor is mounted exceeds 90° C.

Operation

Set temperature by pressing (enter the options menu), the display should appear as a flashing letter **C**, when you can change the desired temperature by buttons. After a few seconds the thermostat will go in to normal mode and will display current temperature of the system.

OFF Temperature by pressing and hold (enter the options menu) until the display shows a flashing letter **U**. At this moment you can change the desired temperature by means buttons .

Manual Mode

In this function you can check whether the pump is connected in order, by simultaneously pressing the buttons . Next one pressing the buttons will turn off the pump.

Hysteresis

This is a difference between the temperature cycle entry and the temperature thermostat switching back to standby. The thermostat has a fixed 2-stage hysteresis. For example, after setting the temperature at 50° C, pump will take place after crossing the 50° C and will be off when the temperature falls to 48° C

Function thermostat

- U** - pump switch OFF over set temperature
- O** – pump switching ON over the set temperature

Mounting

Installation should be made by a person with adequate electrical power!. The sensor should be placed at the exit of the boiler using the clamp and isolated from external factors by

using duct tape (can not be immersed in any liquid). The power cord should be connected to the pump as follows:

- blue and brown - 230V,
- yellow /green (protective) should be connected to ground.

NOTE: If you see “99” on the LCD display – temperature sensor is broken.

RUS SALUS PC11W

Общие принципы работы

Сервопривод может работать как термостат или сервопривод пологового насоса. Устройство дает возможность регулировать температуру включения и выключения насоса. Насос включается при достижении заданной пользователем температуры включения (**O**), выключается при достижении заданной температуры выключения (**U**).

Безопасность эксплуатации

- Устройство обладает функцией **антистоп**, которая предупреждает закисание насоса в периоды между отопительными сезонами. Заключается она в регулярном, коротком включении насоса (каждые 14 дней приблизительно на 15 секунд).
- Следующей полезной функцией сервопривода является звуковая сигнализация, информирующая о чрезмерно высокой температуре. Звуковая сигнализация включается, когда температура в месте, где установленный датчик достигнет температуры более 90° C.
- Сервопривод обладает также **системой предупреждающей замерзание**, которая включает насос в случае, если температура воды упадет ниже 5°С. В такой ситуации насос будет работать, пока температура не повысится более 5°С.

Обслуживание сервопривода

- Включение насоса**

Для изменения установленной температуры необходимо нажать кнопку (вход в меню). На дисплее должна появиться моргающая буква **C**, и тогда можно изменить заданную температуру кнопками . После нескольких секунд сервопривод самостоятельно перейдет в режим работы и будет показывать актуальную температуру котла.

- Выключение насоса**

Для изменения температуры выключения насоса необходимо нажать кнопку и удерживать ее несколько секунд (вход в меню) до момента, когда на дисплее появится моргающая буква **U**. Тогда можно изменить температуру кнопками .

Ручной режим

В этом режиме можно проверить, правильно ли работает подключенный насос, одновременно нажимая кнопки . Повторное нажатие кнопок выключит насос.

Гистерезис

Это разница между температурой входа в цикл включения сервопривода и температурой возврата в состояние ожидания. У сервопривода постоянный 2-х градусный гистерезис. Например, если задана температура 50° C насос включится, когда температура пересечет 50° C, и выключится в случае, когда температура упадет до 48° C

Функции сервопривода

- U** – температура выключения термостата
- O** – нижний порог включения термостата

Способ установки

- Устанавливать должно лицо, обладающее соответствующими **разрешениями на работу с электроприборами!**

- Датчик надо установить на выходе из котла при помощи зажимной повязки, изолировав его от наружных факторов при помощи изоляционной ленты (он не может быть погружен в жидкости).

- Провод, питающий насос должен быть подключен следующим образом:

- голубой и коричневый - 230V,
- желто-зеленый (защитный) – должен быть подключен к массе.

Если вы видите "99" на ЖК-дисплее - датчик температуры не работает

RO SALUS PC11W

Principii de functionare



Termostatul PC11W poate fi folosit pentru comanda pompei de recirculare sau a pompei de pardoseala. Pump Poate fi programat sa porneasca pompa in momentul in care se depaseste temperatura setata (O), sau sa o opreasca in momentul in care se depaseste temperatura setata (U).

Caracteristici suplimentare



Termostatul este echipat cu sisteme ce previne blocarea pompei:

- **functia anti-stop** – la fiecare 15 zile, termostatul comanda pornirea pompei timp de 15 sec.
- **functia antiinghet** – daca temperatura, detectata de senzor, scade sub 5°, controlerul porneste functionarea permanenta a pompei.

Operarea controlerului

Temperatura setată se schimba prin apararea butonului  (intrand astfel in meniul de optiuni), pictograma C va semnaliza intermitent, dupa care prin apasarea butoanelor   puteri aduce modificari temperaturii setate. Dupa cateva secunde termostatul va reveni la modul normal de lucru.

Operare manuala

Pentru functionarea continua a pompe apasati simultan butoanele  . Pentru a dezactiva aceasta functie executati aceeasi operatiune.

Histereza (diferenta la pornire)

Acesta este diferenta dintre temperatura la care termostatul porneste pompa si temperatura la care aceasta o opreste.

Termostatul are o histereza fixa. De exemplu, daca temperatura setata este de 50 °C, pompa va porni cand temperatura detectata de senzor va depasi temperatura setata, si se va opri cand temperatura detectata scade sub valoarea de 48°C.

Funcțiile termostatului

- U – termostatul oprește pompa la temperatura setată
- O – termostatul pornește pompa la temperatura setată

Alarma

Controlerul este echipa cu o alarma auditiva pentru a instiinta cand temperatura detectata de senzor depaseste valoarea de 90°C.

Montarea controlerului

Montarea controlerului trebuie facuta de catre o persoana autorizata! Senzorul trebuie montat la iesirea din boiler cu ajutorul clemei de prindere si izolata de factori exteriori cu ajutorul bandei izolatoare (senzorul nu este imersibil in lichide).

Cablul de alimentare al pompei trebuie conectat astfel:

- albastru si maro – 230 V
- galben-verde - impamantare

Dacă vedeți "99" pe ecranul LCD - senzor de temperatură este rupt

SCHEMATY PODŁĄCZEŃ/ WIRING DIAGRAMS

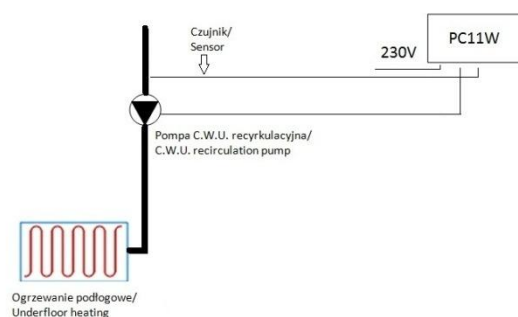
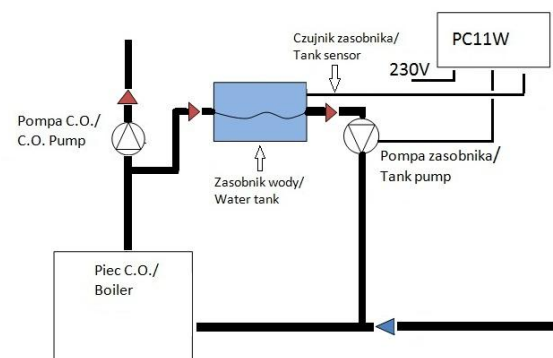
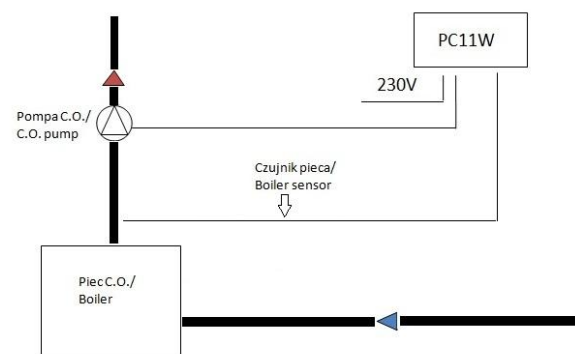

PRZYCISKI / BUTTONS

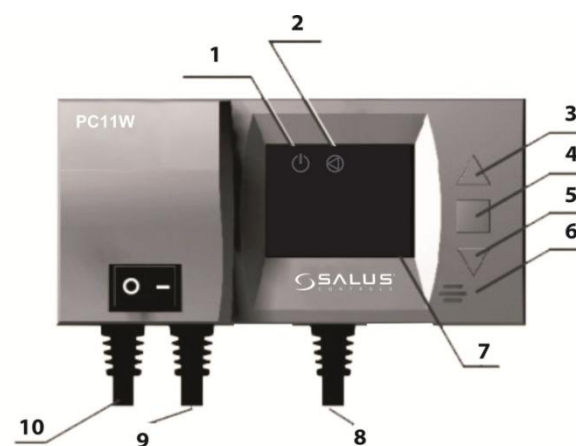

- | | |
|--|--|
| 1. Wskaźnik zasilania
Power supply indicator
Indikator termostat pornit | 6. Alarm dźwiękowy
Sound alarm
звучковая сигнализация
Alarmă |
| 2. Wskaźnik pracy pompy
Indicator pump operation
показатель работы насоса
Indikator funcționare a pompei de recirculare | 7. Wyświetlacz
Display
дисплей
Afișaj |
| 3. Klawisz plus
Plus key
кнопка плюс
Buton + | 8. Czujnik
Sensor
датчик
Senzor |
| 4. Klawisz menu
Menu key
кнопка меню
Buton meni | 9. Zasilanie pompy
Power supply pump
питание насоса
Cablul alimentare pompă |
| 5. Klawisz minus
Minus key
кнопка минус
Buton - | 10. Zasilanie 230V
Power supply 230V
питание 230V
Alimentare termostat - 230V |

GWARANCJA

1. Producător udziela gwarancji na sprawne działanie produktu w okresie 24 miesięcy od daty zakupu, potwierdzonej pieczęcią, podpisem sprzedawcy oraz dowodem zakupu.
2. W okresie gwarancyjnym zapewnia się użytkownikowi bezpłatną wymianę urządzenia na nowe (ten sam typ/model) lub usunięcie uszkodzeń powstałych z powodu wad fabrycznych.
3. Gwarancja nie obejmuje uszkodzeń powstałych w wyniku:
 - a) Uszkodzeń chemicznych, mechanicznych z winy użytkownika,
 - b) Nieprawidłowego montażu, wykonanego niezgodnie z instrukcją montażu,
 - c) Nie przestrzegania instrukcji obsługi oraz warunków bezpieczeństwa,
 - d) Użytkowania urządzenia niezgodnie z przeznaczeniem.
4. Nabywca traci uprawnienia z tytułu gwarancji w przypadku:
 - a) Uszkodzeń powstałych z winy użytkownika powodujących trwałe pogorszenie jakości urządzenia,
 - b) Niewłaściwe użytkowanie – niezgodnie z instrukcją obsługi i montażu,
 - c) Ingerencji serwisowej osób nieupoważnionych.
4. Wszelkie roszczenia wobec sprzedawcy dotyczące rękojmi i gwarancji regulują przepisy Kodeksu Cywilnego.

Zapoznałem(am) się i akceptuję warunki gwarancji.
Data sprzedaży:

.....
Pieczęćka i podpis sprzedawcy:

.....

Dystrybutor firmy Salus:
QL Consulting
ul. Bielska 4a
43-1200 Pszczyna
tel.: 32 700 74 53
fax: 32 790 44 85

www.saluscontrols.ro
comenzi@saluscontrols.ro

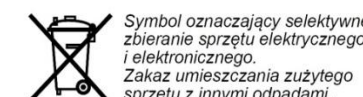

Symbol oznaczający selektywne zbieranie sprzętu elektrycznego i elektronicznego. Zakaz umieszczania zużytego sprzętu z innymi odpadami.

