

MANUAL TEHNIC

T-MAG  
Art. 3146 - 3147

FILTRU MAGNETIC SUB CENTRALĂ

Índice

- 1.Indicații de siguranță
- 2.Funcție
- 3.Caracteristici tehnice
- 4.Instalarea
- 5.Întreținere periodică
- 6.Domeniu de utilizare
- 7.Piese de schimb

1.Indicații de siguranță

- 1.1.Înainte de instalarea dispozitivului, citiți integral prezentul manual.
- 1.2.Folosiiți filtrul în condiții perfecte, în conformitate cu scopul acestuia, ținând cont de siguranță și eventualele pericole.
- 1.3.Respectați instrucțiunile de montare.
- 1.4.Eliminați orice defecțiune care poate afecta siguranța.
- 1.5.T-MAG este destinat exclusiv pentru domeniile indicate în acest manual. Orice altă utilizare care depășește aceste limite va fi considerată contrară domeniului de utilizare.

- 1.6 Simbolul  de pe inelul extern indică prezența magnetilor care, generând un câmp magnetic puternic, pot cauza daune aparatelor electronice din apropiere.
- 1.7.T-MAG nu trebuie să fie montat în locuri expuse luminii directe a soarelui și vaporilor de solvenți.
- 1.8.Lăsați prezentul manual la îndemâna utilizatorului.

2.Funcție:

T-MAG curăță fluidul din instalația de încălzire grație acțiunii combinate a plasei de filtrare din oțel inoxidabil și magnetilor din neodim. Magnetii puternici aflați în inelul extern creează un câmp magnetic capabil să blocheze particulele metalice din fluid. Apoi, fluidul trece prin plasa de filtrare din oțel inoxidabil; plasa oprește impuritățile rămase și acționează astfel încât acestea se depozitează pe fundul filtrului, pregătite pentru a fi eliminate cu ajutorul robinetului de evacuare.

3.Caracteristici tehnice:

3.1 Materiale

Corp: Alamă CW617N nichelată  
Racorduri: Alamă CW617N nichelată  
Pahar: Policarbonat  
Plasă de filtrare: Oțel INOXIDABIL AISI 304  
Suport plasă: POM  
Capac cartuş: PVC  
Inel port-magneți: PA6  
Magneți: Neodim

3.2.Prestații

Compatibilitate fluide: Apă și soluții pe bază de glicoli  
Procentul maxim de glicol: 30%  
Presiune maximă de lucru: 6 bari  
Temperatură de lucru: 0-90°C  
Grad de filtrare: 800 µm  
Putere magneti: 3x12.000 gauss  
KV: 4,2 m<sup>3</sup>/h

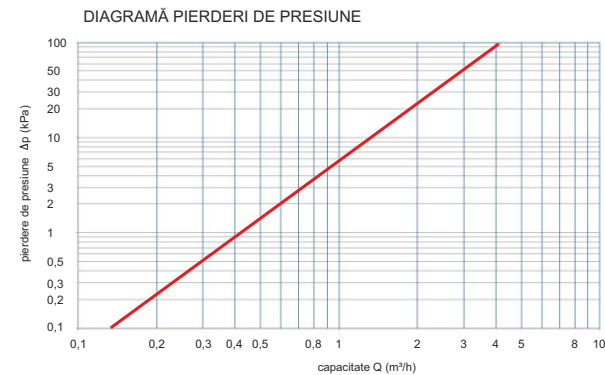

4.Instalarea:

- În timpul instalării trebuie respectate prevederile locale și directivele generale de montare. În amonte filtrului se recomandă montarea unui robinet de închidere a apei de retur de la instalație. Montarea și demontarea sunt efectuate cu instalația rece, scoasă de sub presiune. Filtrul magnetic este instalat pe conducta de retur a centralei.
- 4.1. Identificați conducta de retur pe care să instalați filtrul magnetic
  - 4.2. Montați filtrul în poziție verticală sau orizontală conform uneia dintre configurațiile de mai jos.
  - 4.3. Deschideți robinetul și încărcați instalația.
  - 4.4. Verificați etanșeitatea conexiunilor.

5.Întreținere periodică

- Frecvența de întreținere depinde de tipul de instalație. În special imediat după prima instalare este util controlul frecvent al curățeniei filtrului.
- 5.1. Verificați dacă centrala este oprită și apa din interiorul instalației este la temperatura ambientală.
  - 5.2. Închideți robinetul din amonte filtrului și glisați inelul port-magneți.
  - 5.3. Deschideți robinetul de sub paharul filtrului pentru scurgerea apei din filtru.
  - 5.4. Deșurubați paharul și glisați filtrul intern al paharului.
  - 5.5. Clătiți paharul și filtrul până la îndepărtarea tuturor impurităților. Pentru curățarea pieselor din material sintetic nu folosiți detergenți ce conțin solvenți.
  - 5.6. Asamblați filtrul.
  - 5.7. Închideți robinetul de sub pahar.
  - 5.8. Deschideți robinetul din amonte instalației.
  - 5.9. Puneți sub presiune instalația.



RO

INSTALLATIONS- UND BETRIEBSANLEITUNG

T-MAG  
Art. 3146 - 3147

SCHLAMMABSCHIEDER MIT MAGNET FÜR DIE INSTALLATION UNTER DEM KESSEL

Inhalt

- 1.Sicherheitshinweise
- 2.Funktion
- 3.Technische Eigenschaften
- 4.Installation
- 5.Periodische Wartung
- 6.Anwendungsbereich
- 7.Ersatzteile

1.Sicherheitshinweise

- 1.1. Bevor Sie das Gerät installieren, lesen Sie diese Installations- und Betriebsanleitung sorgfältig durch.
- 1.2. Benutzen Sie den Schlammabscheider nur in einwandfreiem Zustand, bestimmungsgemäß und unter Berücksichtigung der Sicherheits- und Warnhinweise.
- 1.3. Beachten Sie die Installationsanweisungen.
- 1.4. Beseitigen Sie alle Störungen, welche die Sicherheit beeinträchtigen können.
- 1.5 T-MAG darf ausschließlich für die Anwendungsbereiche verwendet werden, die in den vorliegenden Installations- und Betriebsanleitung angegeben werden. Jede darüber hinausgehende Verwendung gilt als nicht bestimmungsgemäß

- 1.6 Das auf dem äußeren Ring angezeigte Symbol  weist auf vorhandene Magnete hin, die ein starkes Magnetfeld erzeugen. In der Nähe befindliche elektrische Geräte können dadurch möglicherweise beschädigt werden.
- 1.7.T-MAG darf nicht in Bereichen installiert werden, die der direkten Sonneneinstrahlung oder Lösungsmitteldämpfen ausgesetzt sind.
- 1.8. Bewahren Sie die Installations- und Betriebsanleitung so auf, dass sie für jeden Benutzer zugänglich ist.

2.Funktion :

T-MAG reinigt das Medium der Heizungsanlage dank der kombinierten Wirkung des Filternetzes aus Edelstahl und der Neodym-Magnete. Die starken Magneten, die innerhalb des äußeren Rings positioniert sind, erzeugen ein Magnetfeld, das in der Lage ist, die sich im Medium befindlichen Metallpartikeln zu blockieren. Danach wird das Medium durch das Filteredelstahlgewebe geführt; das Filtergewebe hält die restlichen Verunreinigungen zurück und stellt sicher, dass diese auf dem Filterboden absinken und schließlich durch den Entleerungshahn entfernt werden

3.Technische Eigenschaften:

3.1 Materialien

Gehäuse: Messing CW617N vernickelt  
Verschraubungen: Messing CW617N vernickelt  
Filtertasse: Polykarbonat  
Filternetz: Edelstahl AISI 304  
Netzhalter: POM  
Patronenkappe: PVC  
Ringförmiger Magnetträger: PA6  
Magnete: Neodym

3.2.Leistungen

Medienverträglichkeit: Wasser und Glykollösungen  
Max. Glykolgehalt: 30%  
Max. Betriebsdruck: 6 bar  
Betriebstemperaturbereich: 0-90°C  
Filtergrad: 800 µm  
Magnetleistung: 3x12.000 Gauss  
KV: 4,2 m<sup>3</sup>/h

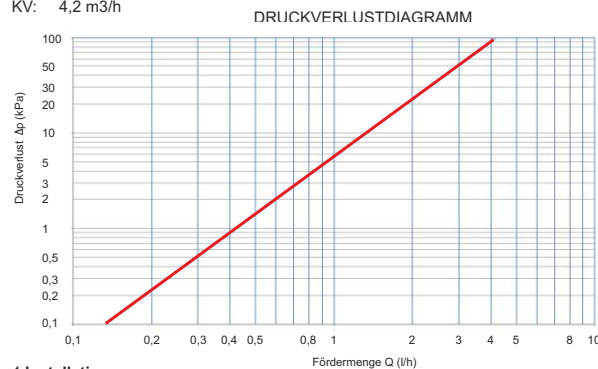

4.Installation:

- Bei der Installation müssen die örtlichen Vorschriften sowie auch die allgemeinen Richtlinien für die Installation beachtet werden. Es wird empfohlen, vor dem Schlammabscheider, ein Absperrventil für das Rückwasser zu installieren. Montage und Demontage dürfen nur bei Heizungsanlage im kalten und drucklosen Zustand durchgeführt werden. Der Schlammabscheider wird an der Rücklaufleitung vor dem Kessel installiert.
- 4.1. Identifizieren Sie die Rücklaufleitung, an der der Schlammabscheider installiert werden soll.
  - 4.2. Installieren Sie den Schlammabscheider waagrecht oder senkrecht, indem Sie eine der unten angegebenen Konfigurationen ausführen.
  - 4.3. Öffnen Sie das Ventil, um die Heizungsanlage zu befüllen.
  - 4.4. Überprüfen Sie die Dichtigkeit der Anschlüsse.

5.Periodische Wartung

- Die Häufigkeit der Wartungsarbeiten hängt von der Art der Heizungsanlage ab. Vor allem unmittelbar nach der ersten Installation ist eine häufigere Überprüfung der Filterreinigung notwendig.
- 5.1. Überprüfen Sie, ob der Kessel ausgeschaltet ist und das Wasser innerhalb der Heizungsanlage die Raumtemperatur erreicht hat.
  - 5.2. Schließen Sie das Ventil vor dem Schlammabscheider und ziehen Sie den ringförmigen Magnetträger heraus.
  - 5.3. Öffnen Sie das Ventil unter der Filtertasse, um das Wasser abfließen zu lassen, das im Schlammabscheider enthalten ist.
  - 5.4. Öffnen Sie die Filtertasse und entfernen Sie den Filter aus der Filtertasse.
  - 5.5. Spülen Sie die Filtertasse und den Filter bis alle Verunreinigungen entfernt sind. Zur Reinigung von Kunststoffteilen achten Sie darauf, dass die Reinigungsmittel lösemittelfrei sind.
  - 5.6. Montieren Sie den Filter.
  - 5.7. Schließen Sie das Ventil, das sich unter der Filtertasse befindet.
  - 5.8. Öffnen das Ventil vor der Heizungsanlage.
  - 5.9. Sorgen Sie dafür, dass sich der Druck in der Heizungsanlage aufbaut.



DE

MANUALE TECNICO

T-MAG  
Art. 3146 - 3147

FILTRO MAGNETICO SOTTOCALDAIA

Indice

- 1.Indicazioni di sicurezza
- 2.Funczione
- 3.Caratteristiche tecniche
- 4.Installazione
- 5.Mantenzione periodica
- 6.Campo d'impiego
- 7.Pezzi di ricambio

1.Indicazioni di sicurezza

- 1.1. Prima di installare il dispositivo leggere il presente manuale in tutte le sue parti.
- 1.2. Usate il filtro in perfette condizioni, in accordo con il suo scopo e tenendo in conto la sicurezza ed eventuali pericoli.
- 1.3. Rispettare le istruzioni di montaggio.
- 1.4. Eliminare qualunque guasto che comprometterebbe la sicurezza.
- 1.5. T-MAG è esclusivamente destinato ai campi d'impiego trattati in questo manuale. Qualsiasi altro impiego passando questi limiti sarà considerato come contrario al suo scopo

- 1.6 Il simbolo  riportato sull'anello esterno indica la presenza di magneti che generando un forte campo magnetico possono causare danni ad apparecchiature elettroniche poste nella sua vicinanza.

- 1.7.T-MAG non deve essere montato in luoghi esposti alla luce diretta del sole ed a vapori di solvenți.
- 1.8. Lasciare il presente manuale ad uso e servizio dell'utente.

2.Funczione:

T-MAG pulisce il fluido dell'impianto di riscaldamento grazie all'azione combinata della rete filtrante in acciaio inox e dei magneti in Neodimio. I potenti magneti posizionati all'interno dell'anello esterno creano un campo magnetico capace di bloccare le particelle metalliche presenti nel fluido. Successivamente il fluido passa attraverso la maglia filtrante in acciaio inox; la maglia ferma le impurità restanti e fa in modo che si depositino sul fondo del filtro, pronte per essere evacuate per mezzo del rubinetto di scarico.

3.Caratteristiche tecniche:

3.1. Materiali

Corpo: Ottone CW617N nichelato  
Raccordi: Ottone CW617N nichelato  
Tazza: Policarbonato  
Rete filtrante: Acciaio INOX AISI 304  
Supporto rete: POM  
Tappo cartuccia: PVC  
Anello portamagneti: PA6  
Magneti: Neodimio

3.2.Prestazioni

Compatibilità fluidi: Acqua e soluzioni glicolate  
Percentuale massima di glicole: 30%  
Pressione massima di esercizio: 6 bar  
Temperatura di esercizio: 0-90°C  
Grado filtrante: 800 µm  
Potenza magneti: 3x12.000 gauss  
KV: 4,2 m<sup>3</sup>/h

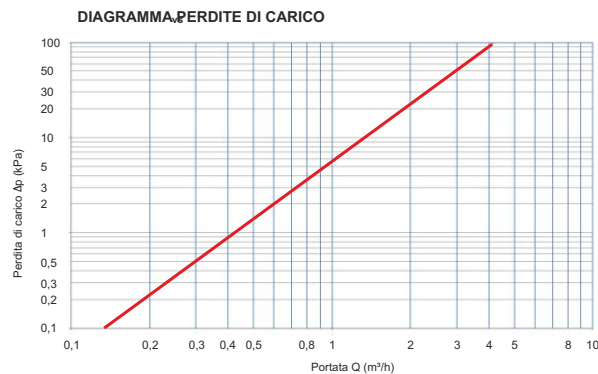

4.Installazione:

- Durante l'installazione si devono rispettare le prescrizioni locali nonché le direttive generali per il montaggio. A monte del filtro è consigliabile montare una valvola di intercettazione dell'acqua di ritorno dall'impianto. Il montaggio e lo smontaggio vanno sempre effettuati con impianto freddo e non in pressione. Il filtro magnetico va installato sulla tubazione di ritorno della caldaia.
- 4.1. Individuare la tubazione di ritorno su cui installare il filtro magnetico
  - 4.2. Montare il filtro in posizione verticale o orizzontale seguendo una delle configurazioni riportate sotto.
  - 4.3. Aprire la valvola e caricare l'impianto.
  - 4.4. Verificare la tenuta delle connessioni.

5.Mantenzione periodica

- La frequenza di manutenzione dipende dalla tipologia di impianto. Soprattutto immediatamente dopo la prima installazione è utile un controllo più frequente della pulizia del filtro.
- 5.1. Verificare che la caldaia sia spenta e l'acqua all'interno dell'impianto a temperatura ambiente.
  - 5.2. Chiudere la valvola a monte del filtro e sfilare l'anello porta-magneti.
  - 5.3. Aprire la valvola posta sotto la tazza del filtro per far defluire l'acqua contenuta nel filtro.
  - 5.4. Svitare la tazza e sfilare il filtro interno alla tazza.
  - 5.5. Sciacquare la tazza ed il filtro finché tutte le impurità non sono rimosse. Per la pulizia delle parti in materiale sintetico non usare detergenti che contengono solvenți.
  - 5.6. Assemblare il filtro.
  - 5.7. Chiudere la valvola posizionata sotto la tazza.
  - 5.8. Aprire la valvola a monte dell'impianto.
  - 5.9. Riportare in pressione l'impianto.



I

4. Installazione / Installation / Installation / Instalación / Установка / Instalarea / Installation:

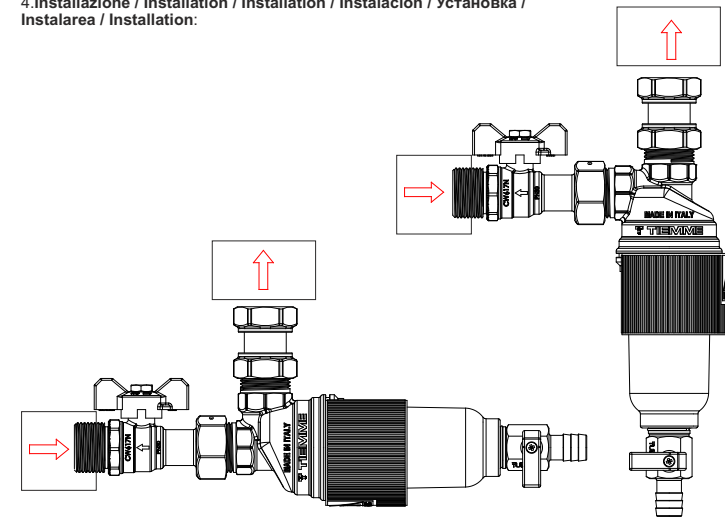

5. Manutenzione periodica / Periodical maintenance / Entretien périodique / Mantenimento periódico / Периодическое техническое обслуживание / Întreținere periodică / Periodische Wartung

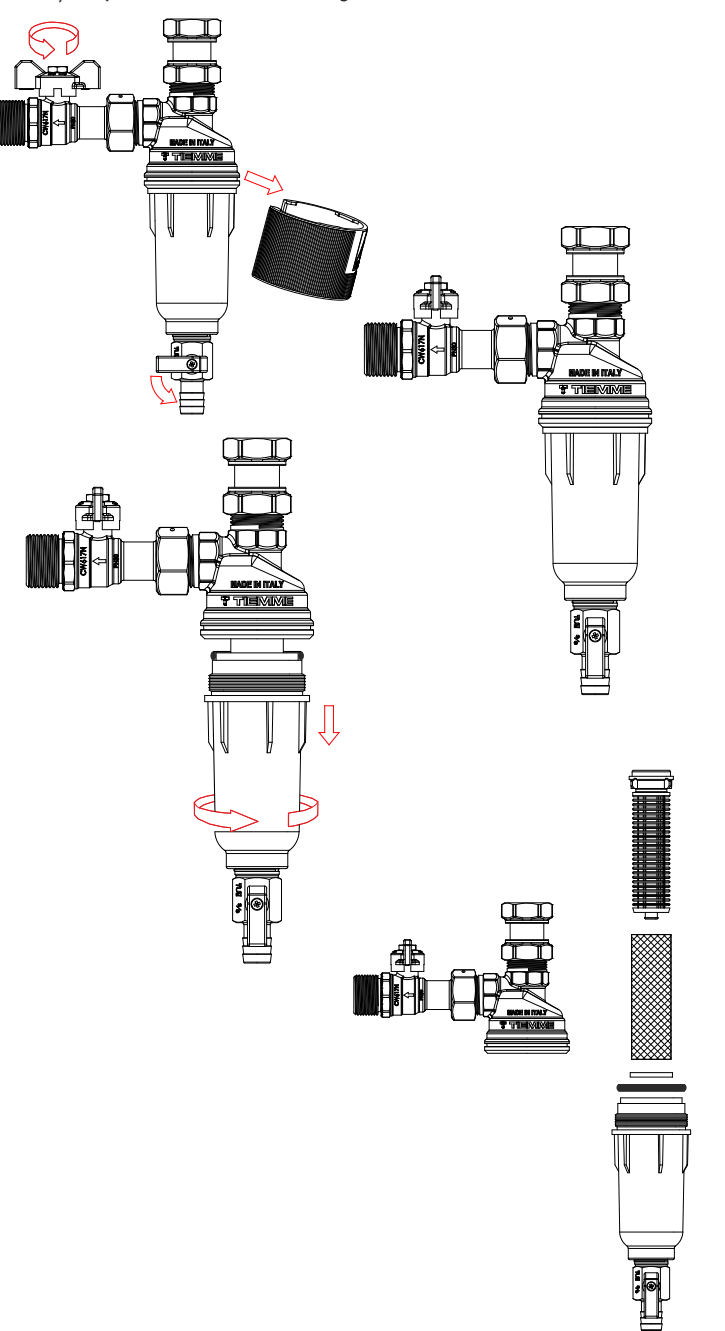



GB

**TECHNICAL MANUAL**

T-MAG  
Art. 3146 - 3147

**MAGNETIC FILTER FOR UNDER-BOILER INSTALLATION**

Table of Contents

1. Safety precautions
2. Use
3. Technical features
4. Installation
5. Periodical maintenance
6. Fields of Application
7. Spare parts

**1. Safety precautions**

- 1.1. Before installing the device, carefully read all the instructions contained in the present manual.
  - 1.2. Make sure that the filter is in perfect conditions, and use it according to its intended use, keeping in mind safety and possible dangers.
  - 1.3. Comply with installation instructions.
  - 1.4. Eliminate any malfunction that might compromise safety.
- T-MAG is manufactured for the sole application in the fields specifically mentioned in this manual. Any other use other than the ones described will be considered contrary to its purpose

- 1.6. The  symbol shown on the outer collar indicates the presence of magnets able to generate strong magnetic fields and cause damages to nearby electric equipment.
- 1.7. T-MAG must not be installed in places exposed to direct sunlight and solvent vapours.
- 1.8. The present manual must be made available to users and servicing personnel.

**2. Use:**

T-MAG cleans the heating system's fluid thanks to the combined action of the stainless steel filtering mesh and neodymium magnets. The powerful magnets placed inside the external loop create a magnetic field able to block the steel particles in the fluid. The mesh retains the remaining particles and lets them deposit on the bottom of the filter, ready for release by the drain valve.

**3. Technical features:**

**3.1 Materials**

Body: Nickel-plated brass CW617N  
Fittings: Nickel-plated brass CW617N  
Bowl: Polycarbonate  
Filtering mesh: AISI 304 stainless steel  
Mesh support: POM  
Cartridge lid: PVC  
Magnets housing ring: PA6  
Magnets: Neodymium

**3.2. Performance**

Fluid compatibility: Water and glycol solutions  
Max glycol percentage: 30%  
Maximum operating pressure: 6 bars  
Operating temperature: 0-90°C  
Degree of filtration: 800 µm  
Magnetic flux density: 3x12.000 gauss  
KV: 4.2 m3/h

**PRESSURE DROP CURVES**

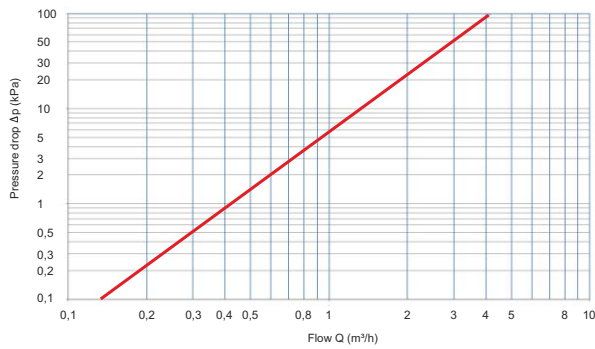

**4. Installation:**

- During installation, compliance must be ensured with all local provisions as well as general directives on installation. It is recommended to install a return water shut-off valve before the filter. Prior to installation and removal of the filter, ensure that the system has cooled down and is not pressurised.
- The magnetic filter should be installed on the boiler's return circuit.
- 4.1. Identify the return pipe for the installation of the magnetic filter.
  - 4.2. Install the filter in the vertical or horizontal position as per one of the configurations shown below.
  - 4.3. Open the valve and fill the system.
  - 4.4. Check tightness of the fittings.

**5. Periodical maintenance**

- Maintenance frequency depends on the type of system. Checking the filter's conditions (cleanliness) more frequently is useful especially immediately following the first installation.
- 5.1. Check that the boiler is off and that the water in the system is at room temperature.
  - 5.2. Close the valve before the filter and remove the magnets housing ring.
  - 5.3. Open the drain valve under the filter bowl to drain the water from the filter.
  - 5.4. Unscrew the bowl and remove the filter.
  - 5.5. Rinse the bowl and the filter until all debris has been removed. To clean parts made of synthetic material do not use detergents containing solvents.
  - 5.6. Fit back the filter.
  - 5.7. Close the drain valve under the bowl.
  - 5.8. Open the valve upstream of the system.
  - 5.9. Re-pressurise the system.

**MANUEL TECHNIQUE**

T-MAG  
Art. 3146 - 3147

**FILTRE MAGNÉTIQUE SOUS LA CHAUDIÈRE**

Sommaire

1. Consignes de sécurité
2. Principe de fonctionnement
3. Caractéristiques techniques
4. Installation
5. Entretien périodique
6. Domaine d'utilisation
7. Pièces de rechange

**1. Consignes de sécurité**

- 1.1. Veuillez lire le présent manuel dans son intégralité avant d'installer le dispositif.
  - 1.2. Utilisez le filtre dans des conditions parfaites, conformément à son objectif, en tenant compte de la sécurité et des risques éventuels.
  - 1.3. Respectez les instructions pour l'installation.
  - 1.4. Éliminez les pannes qui pourraient compromettre la sécurité.
- T-MAG est exclusivement destiné aux domaines d'utilisation traités dans ce manuel. Toute autre utilisation passant ces limites est considérée comme contraire à son objectif

- 1.6. Le symbole  présent sur l'anneau extérieur indique la présence d'aimants qui créent un champ magnétique important et qui peuvent endommager les appareils électroniques situés à proximité.
- 1.7. T-MAG ne doit pas être installé dans des endroits exposés à la lumière directe du soleil et aux vapeurs des solvants.
- 1.8. Le présent manuel doit demeurer à la disposition de l'utilisateur.

**2. Principe de fonctionnement :**

T-MAG nettoie le liquide de l'installation de chauffage grâce à l'action combinée de la cartouche filtrante en acier inoxydable et des aimants au néodyme. De par leur puissance, les aimants situés à l'intérieur de l'anneau extérieur créent un champ magnétique à même de bloquer les particules métalliques présentes dans le liquide. Ce dernier traverse ensuite la maille filtrante en acier inoxydable ; la maille bloque les impuretés restantes et fait en sorte qu'elles se déposent au fond du filtre, prêtes à être évacuées au moyen de la vanne de vidange

**3. Caractéristiques techniques:**

3.1 Matériaux  
Corps : Laiton CW617N nickelé  
Raccords : Laiton CW617N nickelé  
Bac : Polycarbonate  
Cartouche filtrante : Acier inox AISI 304  
Porte-cartouche : POM  
Bouchon cartouche : PVC  
Anneau porte-aimants : PA6  
Aimants : Néodyme

**3.2. Performances**

Liquides compatibles : Eau et solutions glycolées  
Pourcentage maxi de glycol : 30 %  
Pression max. d'exercice : 6 bar  
Température d'exercice : 0-90 °C  
Degré de filtration : 800 µm  
Puissance des aimants : 3 x 12 000 gauss  
KV : 4,2 m3/h

**DIAGRAMME PERTES DE CHARGE**

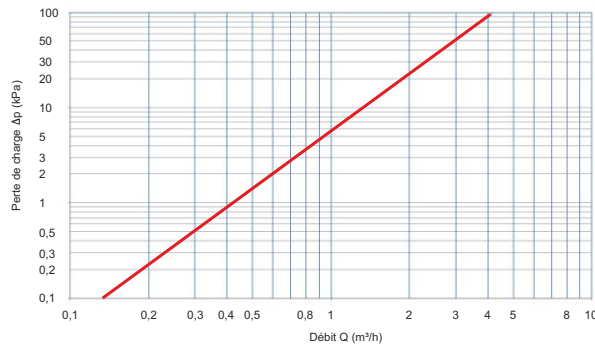

**4. Installation:**

- Durant l'installation, veuillez respecter les normes locales ainsi que les directives générales pour l'assemblage. Il est conseillé d'installer une vanne de sectionnement de l'eau de retour de l'installation en amont du filtre. Les opérations de montage et de démontage doivent toujours avoir lieu lorsque l'installation est froide et qu'elle n'est pas sous pression. Installez le filtre magnétique sur le tuyau de retour de la chaudière.
- 4.1. Repérez le tuyau de retour sur lequel installer le filtre magnétique
  - 4.2. Montez le filtre en position verticale ou horizontale selon l'une des configurations indiquées ci-dessous
  - 4.3. Ouvrez la vanne et chargez l'installation
  - 4.4. Vérifiez l'étanchéité des branchements.

**5. Entretien périodique**

- La fréquence d'entretien dépend du type d'installation. En cas de première installation, le nettoyage doit être effectué plus souvent.
- 5.1. Assurez-vous que la chaudière est éteinte et que l'eau à l'intérieur de l'installation est à température ambiante.
  - 5.2. Fermez la vanne en amont du filtre et ôtez l'anneau porte-aimants.
  - 5.3. Ouvrez la vanne située sous le bac du filtre pour faire écouler l'eau contenue dans le filtre.
  - 5.4. Dévissez le bac et retirez le filtre qui se trouve à l'intérieur.
  - 5.5. Rincez le bac et le filtre afin d'éliminer toutes les impuretés. N'utilisez pas de produits d'entretien contenant des solvants pour nettoyer les parties en matériau synthétique.
  - 5.6. Montez le filtre.
  - 5.7. Fermez la vanne située sous le bac.
  - 5.8. Ouvrez la vanne en amont de l'installation.
  - 5.9. Redonnez de la pression à l'installation.



FR



E

**MANUAL TÉCNICO**

T-MAG  
Art. 3146 - 3147

**FILTRO MAGNÉTICO DEBAJO DE LA CALDERA**

Índice

1. Indicaciones de seguridad
2. Función
3. Características técnicas
4. Instalación
5. Mantenimiento periódico
6. Ámbito de uso
7. Piezas de repuesto

**1. Indicaciones de seguridad**

- 1.1. Antes de instalar el dispositivo leer el presente manual por completo.
- 1.2. Usar el filtro solo si está en perfectas condiciones de funcionamiento, de acuerdo con sus funciones y teniendo en cuenta la seguridad y los peligros.
- 1.3. Respetar las instrucciones de montaje.
- 1.4. Solucionar cualquier avería que podría comprometer la seguridad.
- 1.5. T-MAG se debe utilizar exclusivamente para los usos indicados en este manual. Cualquier uso que no corresponda con los límites indicados se considera contrario a su función específica.

- 1.6. El símbolo  indicado en el anillo exterior indica la presencia de imanes que generan un fuerte campo magnético y pueden causar daños en los dispositivos electrónicos situados en las cercanías.
- 1.7. T-MAG no debe instalarse en lugares expuestos a la luz directa del sol y a los vapores de productos disolventes.
- 1.8. Poner a disposición este manual al servicio del usuario.

**2. Función:**

T-MAG limpia el fluido del equipo de calentamiento gracias a la acción combinada de la malla filtrante de acero inoxidable y de los imanes de neodimio. Los potentes imanes colocados adentro del anillo exterior crean un campo magnético capaz de bloquear las partículas metálicas presentes en el fluido. Luego el fluido pasa a través de la malla filtrante de acero inoxidable. La malla atrapa las impurezas restantes haciéndolas depositar en el fondo del filtro, listas para la evacuación a través del grifo de descarga.

**3. Características técnicas:**

3.1 Materiales  
Cuerpo: latón CW617N niquelado  
Racores: latón CW617N niquelado  
Copa: policarbonato  
Malla filtrante: acero inoxidable AISI 304  
Soporte malla: POM  
Tapón del cartucho: PVC  
Anillo portaimanes: PA6  
Imanes: neodimio

**3.2. Prestaciones**

Compatibilidad de los fluidos: agua y soluciones glicoladas  
Porcentaje máximo de glicol: 30%  
Presión de servicio máxima: 6 bar  
Temperatura de servicio: 0-90°C  
Grado filtrante: 800 µm  
Potencia imanes: 3x12.000 gauss  
KV: 4,2 m3/h

**DIAGRAMA PÉRDIDAS DE CARGA**

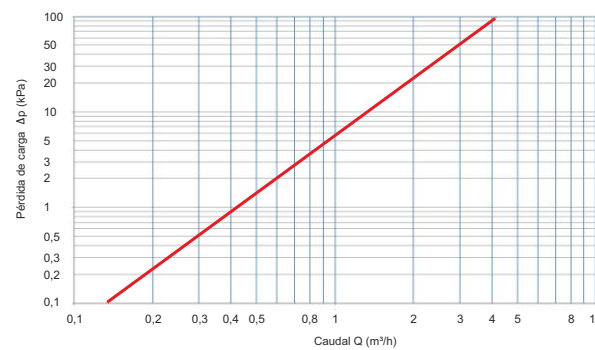

**4. Instalación:**

- Durante la instalación es necesario respetar las prescripciones locales y las directivas generales de montaje. En posición anterior al filtro se aconseja instalar una válvula de cierre del agua de retorno del equipo. El montaje y el desmontaje deben hacerse con el equipo frío y no en presión. El filtro magnético debe instalarse en la tubería de retorno de la caldera.
- 4.1. Identificar la tubería de retorno donde instalar el filtro magnético.
  - 4.2. Montar el filtro en posición vertical u horizontal, siguiendo una de las configuraciones descritas más adelante.
  - 4.3. Abrir la válvula y cargar el equipo.
  - 4.4. Comprobar la hermeticidad de las conexiones.

**5. Mantenimiento periódico**

- La frecuencia de mantenimiento depende del tipo de equipo. Enseguida después de la primera instalación, es útil controlar la limpieza del filtro con mayor frecuencia.
- 5.1. Comprobar que la caldera esté apagada y que el agua esté a temperatura ambiente en el interior del equipo.
  - 5.2. Cerrar la válvula situada antes del filtro y sacar el anillo portaimanes.
  - 5.3. Abrir la válvula situada debajo de la copa del filtro para hacer salir el agua contenida en el filtro.
  - 5.4. Desenroscar la copa y sacar el filtro colocado en el interior.
  - 5.5. Enjuagar la copa y el filtro hasta eliminar completamente las impurezas. Para la limpieza de las partes sintéticas no usar detergentes con disolventes.
  - 5.6. Ensamblar el filtro.
  - 5.7. Cerrar la válvula colocada debajo de la copa.
  - 5.8. Abrir la válvula antes del equipo.
  - 5.9. Volver a poner el equipo en presión.

**ТЕХНИЧЕСКОЕ РУКОВОДСТВО**

T-MAG  
Art. 3146 - 3147

**МАГНИТНЫЙ ФИЛЬТР ДЛЯ БОЙЛЕРА**

Оглавление

1. Инструкции по технике безопасности
2. Функционирование
3. Технические характеристики
4. Установка
5. Периодическое техническое обслуживание
6. Применение
7. Запасные части

**1. Инструкции по технике безопасности**

- 1.1. Перед установкой устройства прочтите данное руководство во всех его частях.
  - 1.2. Используйте фильтр в исправном состоянии, в соответствии с его назначением, соблюдая правила техники безопасности.
  - 1.3. Строго следуйте инструкциям по установке.
  - 1.4. Устраните любую неисправность, которая может повлиять на безопасность.
- T-MAG предназначен исключительно для областей применения, обозначенных в данном руководстве. Любое другое использование является несоответствующим цели применения

- 1.6. Символ  , расположенный на внешнем кольце, означает наличие магнитов, которые, генерируя сильное магнитное поле, могут нанести повреждения расположенной вблизи электронной аппаратуре.
- 1.7. T-MAG не должен устанавливаться в местах, подверженных воздействию прямых солнечных лучей и химических испарений растворителей.
- 1.8. Настоящее руководство должно находиться в распоряжении пользователей.

**2. Функционирование :**

T-MAG очищает жидкость в системе отопления благодаря комбинированному воздействию фильтрующей сетки из нержавеющей стали с неодимовыми магнитами. Мощные магниты, расположенные внутри внешнего кольца создают магнитное поле, способное блокировать металлические частицы, присутствующие в жидкости. После этого жидкость проходит сквозь фильтрующую сетку из нержавеющей стали; сетка задерживает примесь, которая оседает на дно фильтра и впоследствии выводится через сливной кран.

**3. Технические характеристики:**

3.1 **Материал**  
Корпус: Латунь CW617N никелированная  
Фитинги : Латунь CW617N никелированная  
Стакан: Поликарбонат  
Сетка фильтрующая: Сталь INOX AISI 304  
Основа сетки: POM/ПОМ- пластик  
Крышка картриджа: ПВХ  
Кольцевой магнитодержатель: PA6  
Магниты: Неодимовые

**3.2. Рабочие характеристики**

Совместимость жидкостей : Вода и гликолевые растворы  
Максимальный процент гликоля: 30%  
Максимальное рабочее давление: 6 бар  
Рабочая температура: 0-90°C  
Степень фильтрации: 800 µm  
Мощность магнитов: 3x12.000 гаусс  
KV: 4,2 м3/ч

**ДИАГРАММА ПОТЕРИ НАГРУЗКИ**

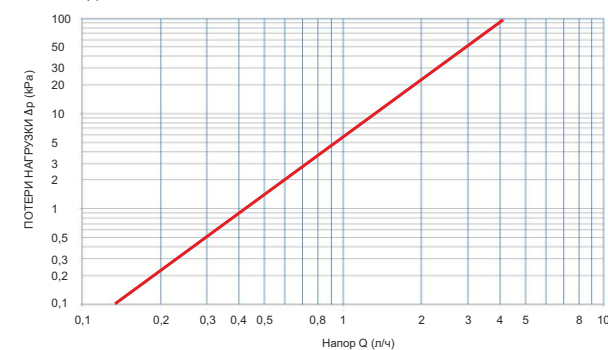

**4. Установка:**

- Во время установки следовать частным и общим правилам монтажа. Рекомендуется в верхней части фильтра установить отсекающий вентиль для оборотной воды. Все работы по монтажу и демонтажу проводятся при остывшей системе, без давления. Магнитный фильтр должен быть установлен на возвратном контуре котла.
- 4.1. Определить положение возвратного контура для установки магнитного фильтра.
  - 4.2. Установить фильтр вертикально или горизонтально, следуя конфигурациям приведенным ниже.
  - 4.3. Открыть клапан и загрузить систему. Проверить места соединений на герметичность.

**5. Периодическое техническое обслуживание**

- Частота техобслуживания зависит от типа системы. Сразу же после установки необходимо производить контроль фильтра как можно чаще.
- 5.1. Убедиться, что котел выключен и вода остыла до температуры окружающей среды.
  - 5.2. Перекрыть вентиль сверху фильтра и извлечь кольцевой магнитодержатель.
  - 5.3. Открыть вентиль под стаканом фильтра и дать стечь воде, содержащейся в фильтре.
  - 5.4. Открутить стакан и извлечь внутреннюю часть фильтра.
  - 5.5. Ополоснуть от грязи стакан и фильтр. Для очистки частей из синтетических материалов не использовать средства, содержащие растворители.
  - 5.6. Собрать фильтр .
  - 5.7. Закрыть вентиль под стаканом.
  - 5.8. Открыть вентиль сверху клапана.
  - 5.9. Подать давление в систему.