

Instrucțiuni de utilizare pentru utilizatorul instalației

VIESSMANN

Regulator pentru temperatura de ambianță
Tip UTDB și UTDB-RF

VITOTROL 100



Pentru siguranța dumneavoastră



Vă rugăm să respectați cu strictețe aceste măsuri de siguranță pentru a exclude pericole și daune umane și materiale.

Explicarea măsurilor de siguranță



Pericol

Acest semn atrage atenția asupra unor posibile daune pentru persoane.



Atenție

Acest semn atrage atenția asupra unor posibile daune materiale și daune pentru mediul înconjurător.

Observație

Informațiile trecute sub denumirea de indicație conțin informații suplimentare.

Persoanele cărora li se adresează aceste instrucțiuni

Aceste instrucțiuni de utilizare se adresează persoanelor care deserveșc instalația de încălzire.

Acest aparat poate fi utilizat și de către copii începând cu vârsta de 8 ani, precum și de către persoane cu dizabilități fizice, senzoriale sau mentale sau care dispun de experiență și cunoștințe insuficiente, în cazul în care sunt supravegheate sau au fost instruite cu privire la utilizarea în siguranță a aparatului și înțeleg pericolele astfel rezultate.



Atenție

Copiii trebuie supravegheați în apropierea aparatului.

- Copiii nu au voie să se joace cu aparatul.
- Curățarea și operațiunile de întreținere care îi revin utilizatorului nu pot fi efectuate de către copii nesupravegheați.

Racordarea aparatului

- Aparatul poate fi racordat și pus în funcțiune numai de către un specialist autorizat.
- Aparatul trebuie utilizat numai cu combustibili adecvați.
- Se vor respecta condițiile de racordare electrică indicate.
- Orice modificare la instalația existentă trebuie executată numai de către un specialist autorizat.



Pericol

Lucrările efectuate în mod incompetent la instalația de încălzire pot conduce la accidente ce pot pune viața în pericol.

- Intervențiile la instalația de gaz trebuie executate numai de către instalatori autorizați de furnizorul de gaz.
- Lucrările la instalația electrică vor fi executate numai de electricieni calificați.

Pentru siguranța dumneavoastră (continuare)

Intervenții la aparat

- Reglajele și lucrul la aparat trebuie executate numai conform indicațiilor din aceste instrucțiuni de utilizare. Alte lucrări la aparat pot fi executate numai de către specialiști autorizați.
- Nu deschideți aparatul.
- Nu demontați măștile.
- Componentele și accesoriile instalate nu trebuie modificate sau îndepărtate.
- Nu deschideți și nu strângeți suplimentar țevile de legătură.



Pericol

Suprafețele încinse pot produce arsuri.

- Nu deschideți aparatul.
- Nu atingeți suprafețele încinse de la conductele neizolate, armături și tubulatura de evacuare a gazelor arse.

Măsuri ce trebuie luate în caz de miros de gaz



Pericol

Emanarea gazului poate conduce la explozii care pot avea ca urmare accidentări grave.

- Nu fumați! Evitați focul deschis și formarea de scântei. Nu aprindeți niciodată lumina și nu conectați aparatele electrice.
- Se închide robinetul de gaz.
- Deschideți ferestrele și ușile.
- Evacuați persoanele din zona de pericol.
- Informați, din afara clădirii, firmele furnizoare de gaz și de electricitate precum și firma de instalații de încălzire.
- Dispuneți întreruperea alimentării electrice a clădirii dintr-un loc sigur (din afara clădirii).

Măsuri ce trebuie luate în caz de miros de gaze arse



Pericol

Gazele arse pot provoca intoxicații care pun viața în pericol.

- Se oprește instalația de încălzire.
- Aerisiți încăperea de amplasare a instalației.
- Închideți ușile spre încăperile de locuit.

Pentru siguranța dumneavoastră (continuare)

Măsuri ce trebuie luate în caz de incendiu



Pericol

În caz de incendiu există pericol de accidentare prin arsuri și pericol de explozie.

- Se oprește instalația de încălzire.
- Închideți robinetele pe conductele de combustibil.
- Utilizați un extingtor verificat pentru clasele de incendiu ABC.

Măsuri de luat în caz de avarie la instalația de încălzire



Pericol

Mesajele de avarie indică prezența unor defecte la instalația de încălzire. Avariile neremediate pot avea urmări mortale.

Nu validați mesajele de avarie de mai multe ori la intervale scurte de timp. Luați legătura cu firma specializată în instalații de încălzire pentru analiza cauzei și remediarea defecțiunii.

Condiții care trebuie îndeplinite de încăperea de amplasare



Pericol

Gurile de aerisire închise conduc la lipsa aerului de ardere. Prin aceasta, arderea este incompletă și de formează monoxid de carbon care poate avea urmări fatale.

Nu se vor bloca sau închide gurile de aerisire existente.

Nu efectuați modificări ulterioare la locul de montaj, care pot avea consecințe asupra funcționării în siguranță (de ex. montarea de conducte, măști sau pereți despărțitori).



Pericol

Lichidele și materialele ușor inflamabile (de ex. benzină, diluanți și detergenți, vopsele sau hârtie) pot produce acumulări de gaze și incendii.

Astfel de materiale nu trebuie depozitate sau utilizate în încăperea de amplasare respectiv în imediata apropiere a instalației de încălzire.

Pentru siguranța dumneavoastră (continuare)



Atenție

Condițiile de ambianță neadecvate pot provoca avarii la instalația de încălzire și pot pune în pericol funcționarea sigură a instalației.

- Se vor asigura temperaturi ale mediului ambiant peste 0 °C și sub 35 °C.
- Se va evita poluarea aerului cu hidrocarburi halogenate (conținute deex. în vopsele, solvenți și detergenți) și existența prafului în cantitate mare (deex. prin lucrări de șlefuire).
- Se va evita un grad constant ridicat de umiditate a aerului (de exemplu prin uscarea în mod permanent a rufelor).

Componente suplimentare, piese de schimb și piese supuse uzurii



Atenție

Componentele, care nu au fost verificate împreună cu instalația de încălzire, pot cauza deteriorări ale instalației de încălzire sau să influențeze defavorabil funcționarea acesteia.

Montajul sau înlocuirea pieselor se vor realiza numai de către firma specializată.

Aparate de aerisire

La utilizarea aparatelor cu orificiile de refulare a aerului în aer liber (hote, exhaustoare, aparate de climatizare) se poate produce depresiune din cauza aspirației. În cazul utilizării simultane a cazanului se poate forma un curent invers de gaze arse.



Pericol

Utilizarea simultană a cazanului cu aparate cu evacuarea aerului în exterior poate avea urmări fatale în cazul curentului invers de gaze arse.

Luați măsurile adecvate pentru a asigura evacuarea suficientă a aerului de ardere. Luați eventual legătura cu firma specializată în instalații de încălzire.

Cuprins

Descrierea comenzilor

Privire de ansamblu a elementelor de comandă și afișaj.....	8
■ Deschiderea clapetei de acoperire.....	8
■ Funcții.....	9
■ Simboluri pe display.....	9
Descrierea comenzilor.....	10
■ Afișaj de bază.....	10
■ Blocare comandă.....	11

Reglajul temperaturii de ambianță

Reglaj.....	12
■ Selectarea regimului de funcționare.....	12
■ Selectarea programării orare.....	12
■ Programări orare presetate.....	12
■ Regim de funcționare cu protecție la îngheț.....	14
■ Funcționare cu temperatură de ambianță constantă (manual).....	14
Reglajul temperaturii de ambianță pentru o perioadă lungă.....	15
■ Reglarea programului orar individual.....	15
Modificarea numai pentru câteva zile a temperaturii de ambianță.....	17
■ Reglajul programului de vacanță.....	17
Modificarea numai pentru câteva ore a temperaturii de ambianță.....	18
■ Modificare cu tastele ▲/▼.....	18
■ Comutare pe regim de petrecere.....	19
■ Reglajul regimului economic.....	19

Alte reglaje

Ora și data.....	20
Ora de vară/ora de iarnă.....	20
Setarea limbii.....	20
Redenumirea programării orare.....	21
Ajustarea temperaturii.....	21
Mod de reglare.....	22

Accesări posibile

Accesarea temperaturilor și alte reglaje.....	23
Accesarea programării orare.....	23
Accesare program de vacanță (dacă a fost introdus).....	23

Cum se procedează

Este prea rece în încăperi.....	24
Este prea cald în încăperi.....	24
 se aprinde intermitent pe display.....	25
Înlocuirea bateriei.....	25

Cuprins (continuare)

Modificarea codului de adresă.....	27
Reparație	
Curățare.....	28
Sfaturi privind economisirea de energie	29
Certificate	
Declarație de conformitate.....	30
Index alfabetic	31

Descrierea comenzilor

Privire de ansamblu a elementelor de comandă și afișaj

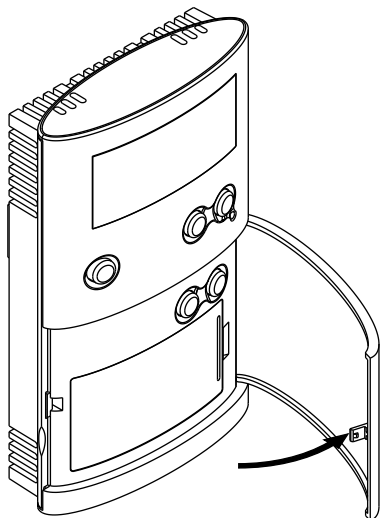

Deschiderea clapetei de acoperire

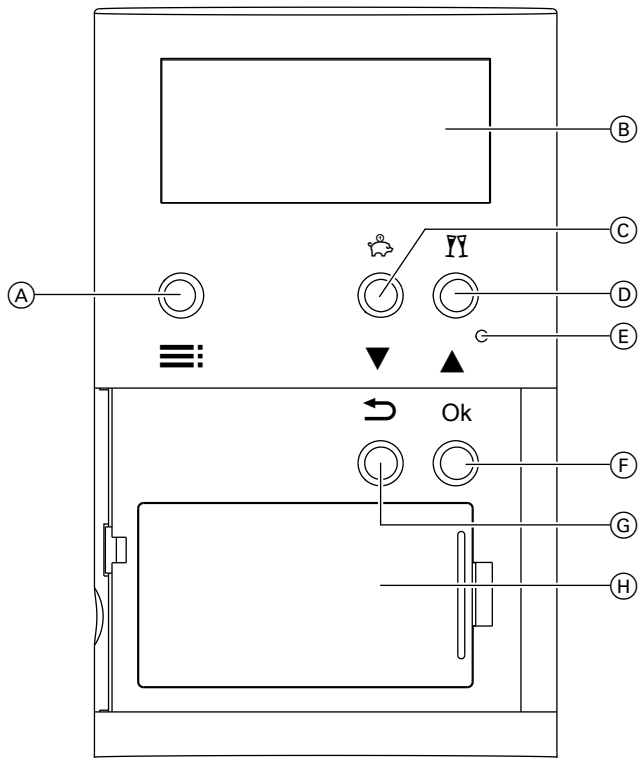

Privire de ansamblu a elementelor de comandă și... (continuare)

Funcții



- | | |
|--|---------------------------------|
| (A) Accesarea meniului | (E) Reset |
| (B) Display | (F) Confirmare |
| (C) Regim economic  (pagina 19)
sau modificarea valorii ▼ | (G) 1 pas înapoi în meniu |
| (D) Regim petrecere  (pagina 19)
sau modificarea valorii ▲ | (H) Compartiment pentru baterie |

Simboluri pe display







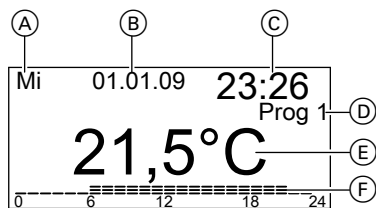

Simbolurile nu apar în permanență pe display, ci în funcție de starea de funcționare.

Descrierea comenzilor

Privire de ansamblu a elementelor de comandă și... (continuare)



- (A) Ziua săptămânii
- (B) Data
- (C) Ora
- (D) Programare orară selectată
- (E) Temp. ambianță
- (F) Programare orară reprezentată pe o axă de timp

-  Solicitare de căldură
-  Regimul petrecere activ
-  Regimul economic activ
-  Funcționare manuală activă
-  Program de vacanță activ
-  Protecția la îngheț activată
-  Înlocuirea bateriei
-  Comandă blocată

Iluminarea display-ului

Iluminarea display-ului se activează prin acționarea oricărei taste și se stinge după 15 sec. de la atingerea unei taste.

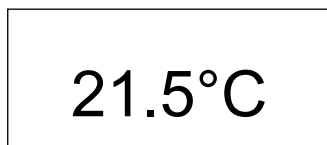

Descrierea comenzilor

Afișaj de bază



În stare de repaus, pe display apare întotdeauna afișajul de bază.

- La apăsarea oricărei taste, ajungeți în semnalizatorul de funcționare.
- Dacă apăsați de două ori pe tasta , ajungeți în meniu.

- Cu  mergeți un pas înapoi în meniu.
- Meniul este părăsit automat după 30 sec. de la ultima acționare a unei taste. După alte 3 min. apare afișajul de bază. Modificările efectuate sunt preluate cu **OK**. Modificările de temperatură cu tastele / sunt preluate automat după 5 sec

Descrierea comenzilor (continuare)**Blocare comandă**

Aveți posibilitatea de a bloca tastele de comandă de la Vitotrol 100. Pentru aceasta, apăsați tastele ▼ și ▲ simultan timp de 5 sec. Pentru anularea blocării, apăsați tastele ▼ și ▲ încă o dată simultan timp de 5 sec.

Reglaj

Selectarea regimului de funcționare

Se pot alege între următoarele regimuri de funcționare:



- Regim de încălzire cu temperatură de ambianță normală alternantă și 2 temperaturi de ambianță reduse după 3 programări orare presetate sau reglate individual (vezi pag. 12)
- Regim de protecție la îngheț (vezi pag. 14)
- Funcționare cu temperatură de ambianță constantă (vezi pag. 14)

Selectarea programării orare

Puteți alege între 3 programări orare presetate (Prog 1 până la Prog 3). Programările orare pot fi modificate în mod individual și conform dorințelor dumneavoastră.

În programarea orară, se poate alege dintre 3 valori de temperatură:

- Confort (starea de livrare: 21 °C)
- Eco (starea de livrare: 19 °C)
- Redus (starea de livrare: 16 °C)

1. Se deschide clapeta.
2. Se apasă de 2 ori .
3. Se alege programul dorit cu /.
(de ex. „Prog 1“).
4. Confirmați cu **OK**.
Regimul de încălzire se derulează conform programării orare selectate.

Programări orare presetate

Programarea orară 1 – Prog 1

De luni până vineri

Interval de timp	Început	Sfârșit	Temp. ambianță
1	06:00	08:00	Confort
2	08:00	12:00	Confort
3	12:00	14:00	Confort
4	14:00	18:00	Confort
5	18:00	22:00	Confort
6	22:00	06:00	Redus

Reglaj (continuare)**Sâmbătă și duminică**

Interval de timp	Început	Sfârșit	Temp. ambianță
1	07:00	08:00	Confort
2	08:00	12:00	Confort
3	12:00	14:00	Confort
4	14:00	16:00	Confort
5	16:00	23:00	Confort
6	23:00	07:00	Redus

Programarea orară 2 – Prog 2**De luni până vineri**

Interval de timp	Început	Sfârșit	Temp. ambianță
1	06:00	08:00	Confort
2	08:00	12:00	Redus
3	12:00	14:00	Redus
4	14:00	16:00	Redus
5	16:00	22:00	Confort
6	22:00	06:00	Redus

Sâmbătă și duminică

Interval de timp	Început	Sfârșit	Temp. ambianță
1	07:00	08:00	Confort
2	08:00	12:00	Confort
3	12:00	14:00	Confort
4	14:00	18:00	Confort
5	18:00	23:00	Confort
6	23:00	07:00	Redus

Programarea orară 3 – Prog 3**De luni până vineri**

Interval de timp	Început	Sfârșit	Temp. ambianță
1	06:00	08:00	Confort
2	08:00	12:00	Eco
3	12:00	14:00	Confort
4	14:00	18:00	Eco



Reglajul temperaturii de ambianță

Reglaj (continuare)

Interval de timp	Început	Sfârșit	Temp. ambianță
5	18:00	23:00	Confort
6	23:00	06:00	Redus

Sâmbătă și duminică

Interval de timp	Început	Sfârșit	Temp. ambianță
1	07:00	08:00	Confort
2	08:00	12:00	Confort
3	12:00	14:00	Confort
4	14:00	18:00	Confort
5	18:00	23:00	Confort
6	23:00	07:00	Redus

Regim de funcționare cu protecție la îngheț

Dacă nu doriți să încălziți încăperile, dar doriți să aveți protecție la îngheț.

Dacă temperatura de ambianță scade sub 5 °C, are loc încălzirea.

1. Se deschide clapeta.

2. Se apasă de 2 ori .

3. Selectați cu /▼ „Prot. îngheț“

4. Confirmați cu **OK**.

Pe display se afișează  și temperatura de ambianță actuală.

Funcționare cu temperatură de ambianță constantă (manual)

Încălzire permanentă cu temperatura reglată

1. Se deschide clapeta.

2. Se apasă de 2 ori .

3. Se selectează „Manual“ cu ajutorul tastelor ▲/▼.

4. Confirmați cu **OK**.

5. Se reglează cu ▲/▼ temperatura de ambianță dorită (min. 10 °C).

6. Confirmați cu **OK**.

Pe display se afișează  și din nou temperatura de ambianță actuală.

Reglajul temperaturii de ambianță pentru o perioadă lungă

În programările orare, puteți regla 3 valori de temperatură:

- Temperatură de ambianță normală „**Confort**“
Reglaj în starea de livrare: 21 °C
Domeniul de reglaj: 10 până la 40 °C
- Temperatură de ambianță „**Eco**“
Reglaj în starea de livrare: 19 °C
Domeniul de reglaj: 10 până la 40 °C
- Temperatura de ambianță redusă „**Redus**“
Reglaj în starea de livrare: 16 °C
Domeniul de reglaj: 10 până la 40 °C

1. Se deschide clapeta.
2. Se apasă de 2 ori .
3. Selectați „**Reglaje**“ cu ajutorul tastelor ▲/▼.
4. Confirmați cu **OK**.

5. Selectați „**Reglaj temp.**“ cu ajutorul tastelor ▲/▼.

6. Confirmați cu **OK**.

7. Reglați cu tastele ▲/▼ temperatura dorită pentru „**Confort**“.

8. Confirmați cu **OK**.

9. Reglați cu tastele ▲/▼ temperatura dorită pentru „**Eco**“.

10. Confirmați cu **OK**.

11. Reglați cu tastele ▲/▼ temperatura dorită pentru „**Redus**“.

12. Confirmați cu **OK**.

Reglarea programului orar individual

Reglarea punctelor de conectare pentru timpii de încălzire

În programările orare presetate, ziua este împărțită în 6 intervale de timp. Puteți împărți ziua și în mai puțin de 6 intervale de timp, de ex.:

- Interval de timp 1: funcționare cu temperatură de ambianță normală de la ora 06:00 până la 22:00 și
- Interval de timp 2: funcționare cu temperatură de ambianță redusă de la ora 22:00 până la 06:00

Ultimul interval de timp este memorat automat, după introducerea datelor, în intervalul de timp 6. Celelalte intervale de timp nu sunt active.

Pentru fiecare interval de timp activ, trebuie introduse un punct de conectare, un punct de deconectare și temperatura („**Confort**“, „**Eco**“, „**Redus**“) (vezi exemplul).

Puteți seta intervale orare pentru mai multe zile o dată (grupe de zile) pentru fiecare zi în parte:

- „**L-D**“ pentru toate zilele săptămânii, aceleași intervale de timp
- „**L-V**“ de luni până vineri, aceleași intervale de timp

Reglajul temperaturii de ambianță pentru o... (continuare)

- „S-D“ sâmbătă și duminică, aceleași intervale de timp
- „PE ZILE“ pentru fiecare zi în parte, diferite intervale de timp

Observație

Setările pe zile se suprapun cu setările pentru mai multe zile.

1. Se deschide clapeta.
2. Se apasă de 2 ori **≡**.
3. Selectați „Reglaje“ cu ajutorul tastelor **▲/▼**.
4. Confirmați cu **OK**.
5. Selectați cu ajutorul tastelor **▲/▼** „Programe“.
6. Confirmați cu **OK**.
7. Selectați cu tastele **▲/▼** programarea pe care doriți s-o modificați (de ex. „Prog 1“).
8. Confirmați cu **OK**.
9. Selectați „Reglaje“ cu ajutorul tastelor **▲/▼**.
10. Confirmați cu **OK**.
11. Se alege grupa de zile/ziua cu **▲/▼**.
12. Confirmați cu **OK**.
13. Se alege intervalul orar dorit sau mai întâi ziua dorită cu tastele **▲/▼**.

14. Cu ajutorul tastelor **▲/▼** se introduc succesiv momentul de conectare, momentul de deconectare și temperatura dorită (de ex. „Redus“).

15. Se confirmă de fiecare dată cu **OK**.

16. Se reglează celelalte intervale de timp conform indicațiilor de la punctul 11 până la 13.

Observație

Dacă, între intervalele de timp, rămân perioade libere, acestea sunt completate automat prin prelungirea intervalului de timp anterior.

Dezactivarea intervalului de timp

Pentru dezactivarea unui interval de timp, se setează aceeași valoare pentru punctul de conectare și punctul de deconectare.

Copierea programării orare

Puteți copia programările orare, de ex. pentru a face dintr-o programare orară o alta cu mici modificări.

1. Se deschide clapeta.
2. Se apasă de 2 ori **≡**.
3. Selectați „Reglaje“ cu ajutorul tastelor **▲/▼**.
4. Confirmați cu **OK**.
5. Selectați cu ajutorul tastelor **▲/▼** „Programe“.
6. Confirmați cu **OK**.

Reglajul temperaturii de ambianță pentru o... (continuare)

7. Selectați cu tastele ▲/▼ programarea pe care doriți s-o modificați (de ex „Prog 1“).
8. Confirmați cu **OK**.
9. Selectați „Copie din“ cu ajutorul tastelor ▲/▼.
10. Confirmați cu **OK**.
11. Selectați cu tastele ▲/▼ programarea pe care doriți s-o copiați.
12. Confirmați cu **OK**.
13. Selectați „Reglaje“ cu ajutorul tastelor ▲/▼ pentru a efectua modificările.

Modificarea numai pentru câteva zile a temperaturii de ambianță

În timpul concediului, aveți următoarele posibilități să economisiți energie:

- Puteți opri complet încălzirea reglând protecția la îngheț ❄️.
- **sau**
- Puteți regla încălzirea la consum minim de energie (de ex. ca să nu înghețe plantele din locuință). În acest caz, alegeți programul de vacanță 🏠. Când programul de vacanță este activ, încăperile sunt încălzite cu temperatură de ambianță redusă („Redus“).

Reglajul programului de vacanță

1. Se deschide clapeta.
2. Se apasă de 2 ori ≡:
3. Selectați „Vacanță“ cu ajutorul tastelor ▲/▼.
4. Confirmați cu **OK**.
5. Selectați „Pornit“ cu ajutorul tastelor ▲/▼.
6. Confirmați cu **OK**.
7. Reglați cu tastele ▲/▼ ziua dorită și ora pentru începerea și încheierea funcției de vacanță.
8. Se confirmă de fiecare dată cu **OK**.





Încheierea programului de vacanță

- Programul de vacanță se încheie automat după atingerea punctului de încheiere.
- Dacă doriți să ștergeți anticipat programul de vacanță:

1. Se deschide clapeta.

Reglajul temperaturii de ambianță

Modificarea numai pentru câteva zile a... (continuare)



2. Se apasă de 2 ori .
3. Selectați „Vacanță” cu ajutorul tastelor /.
4. Confirmați cu **OK**.
5. Selectați „Oprit” cu ajutorul tastelor /.

Modificarea numai pentru câteva ore a temperaturii de ambianță



Cu următoarele funcții puteți modifica temperatura de ambianță pentru câteva ore fără a realiza o modificare de durată a reglajelor.

Temperatura modificată se păstrează până la următoarea modificare în cadrul programării orare respective sau până la trecerea la altă programare.





Doriți să creșteți în mod excepțional temperatura de ambianță:

- În programările „**Prog 1**” până la „**Prog 3**” și „**Manual**” măriți temperatura de ambianță cu tasta  sau
- alegeți din programările „**Prog 1**” până la „**Prog 3**” regimul de petrecere cu tasta .

Doriți să reduceți în mod excepțional temperatura de ambianță:

- În programările „**Prog 1**” până la „**Prog 3**” și „**Manual**” reduceți temperatura de ambianță cu tasta  sau
- se alege în programările „**Prog 1**” până la „**Prog 3**” regimul economic cu tasta .





Modificare cu tastele /

1. Se apasă  sau .
Este afișată temperatura nominală actuală.
2. Reglați cu tastele / temperatura dorită.
3. Confirmați cu **OK** sau așteptați cca 5 sec, până ce valoarea este preluată automat.

Modificarea numai pentru câteva ore a... (continuare)

Comutare pe regim de petrecere

La funcționare în regim de petrecere, valoarea reglată pentru temperatura de ambianță redusă este reglată automat la 21 °C.

1. Apăsați tasta  timp de cca 5 sec.
Pe display apare .
2. Cu / puteți modifica suplimentar temperatura.





3. Confirmați cu **OK**.

Încheierea funcționării în regim de petrecere

- Funcționarea în regim de petrecere se încheie automat la următoarea comutare a programului.
- Dacă doriți să încheiați mai devreme funcționarea în regim de petrecere, apăsați din nou cca 5 sec tasta .

Reglajul regimului economic

La funcționarea în regim economic, valoarea nominală a temperaturii de ambianță este redusă automat. Puteți regla regimul economic și în timpul regimului redus „Eco” și „Redus”. Temperatura minimă de ambianță în regimul economic este de 10 °C.









1. Apăsați tasta  timp de cca 5 sec.
Pe display apare .
2. Cu / puteți modifica suplimentar temperatura.
3. Confirmați cu **OK**.

Încheierea funcționării în regim economic

- Funcționarea în regim economic se încheie automat la următoarea comutare a programului.
- Dacă doriți să încheiați mai devreme funcționarea în regim economic, apăsați din nou cca 5 sec tasta .



Alte reglaje

Ora și data









1. Se deschide clapeta.
2. Se apasă de 2 ori .
3. Selectați „**Reglaje**“ cu ajutorul tastelor / .
4. Confirmați cu **OK**.
5. Selectați „**Reglaje de bază**“ cu ajutorul tastelor / .
6. Confirmați cu **OK**.
7. Selectați „**Data - Ora**“ cu ajutorul tastelor / .
8. Confirmați cu **OK**.
9. Reglați cu /  ziua și ora actuale.
10. Se confirmă de fiecare dată cu **OK**.

Ora de vară/ora de iarnă

Trecerea de la ora de vară la ora de iarnă și invers se face automat. Puteți deconecta comutarea automată.

1. Alegeți „**Data - Ora**“ conform indicațiilor de la pagina 20.
2. Selectați cu **OK** „**Ora de vară Por-nit**“.
3. Selectați „**Oprit**“ cu ajutorul tastelor / .
4. Confirmați cu **OK**.

Setarea limbii

1. Se deschide clapeta.
2. Se apasă de 2 ori .
3. Selectați „**Reglaje**“ cu ajutorul tastelor / .
4. Confirmați cu **OK**.
5. Selectați „**Reglaje de bază**“ cu ajutorul tastelor / .
6. Confirmați cu **OK**.
7. Selectați „**Limba**“ cu ajutorul tastelor / .
8. Confirmați cu **OK**.
9. Reglați limba dorită cu tastele / .
10. Confirmați cu **OK**.

Redenumirea programării orare

Puteți redenumi individual programele „Prog 1” până la „Prog 3”. Numele este limitat la 5 caractere.

1. Se deschide clapeta.
2. Se apasă de 2 ori .
3. Selectați „Reglaje” cu ajutorul tastelor ▲/▼.
4. Confirmați cu **OK**.
5. Selectați cu ajutorul tastelor ▲/▼ „Programe”.
6. Confirmați cu **OK**.
7. Selectați cu tastele ▲/▼ programarea pe care doriți s-o redenumiți (de ex „Prog 1”).
8. Confirmați cu **OK**.
9. Selectați „Redenumire” cu ajutorul tastelor ▲/▼.
10. Confirmați cu **OK**.
11. Introduceți caracterele dorite unul după altul în rândul „Nume nou” cu ajutorul tastelor ▲/▼.
12. Se confirmă de fiecare dată cu **OK**.

Ajustarea temperaturii

Dacă termostatul de ambianță Vitotrol 100 este montat într-un loc nefavorabil, de ex. pe un perete exterior sau în apropierea unui cămin, temperatura de ambianță indicată poate diferi de temperatura de ambianță efectivă. Această diferență de temperatură poate fi compensată cu o valoare de corecție.

Exemplu:

Temperatura de ambianță afișată de Vitotrol 100 este cu 2 °C mai mare decât temperatura de ambianță efectivă. Valoarea de corecție este -2 °C.

1. Se deschide clapeta.
2. Se apasă de 2 ori .
3. Selectați „Reglaje” cu ajutorul tastelor ▲/▼.
4. Confirmați cu **OK**.
5. Selectați „Service” cu ajutorul tastelor ▲/▼.
6. Confirmați cu **OK**.
7. Se alege cu **OK** valoarea de reglaj pentru „Offset regulator”.
8. Se reglează cu ▲/▼ valoarea dorită.
9. Confirmați cu **OK**.



Alte reglaje

Ajustarea temperaturii (continuare)

10. Numai la Vitotrol 100, tip UTDB-RF:

Se iese din meniu cu .

Mod de reglare

Regulatorul histerezisului este prereglat. Valoarea pentru histerezis influențează punctul de conectare/deconectare pentru „Încălzire“ sau „Încălzire oprită“.

Exemplu:







Valoarea nominală a temperaturii de ambianță: 21 °C

Histerezis: 0,6 °C (starea de livrare)

Când valoarea efectivă a temperaturii de ambianță depășește 21,3 °C, încălzirea se oprește. Când valoarea efectivă a temperaturii de ambianță scade sub 20,7 °C, încălzirea pornește.

Puteți schimba modul de reglare prin modificarea valorii histerezisului. Dacă sistemul reacționează lent, reglați o valoare mai mică.

9. Numai la Vitotrol 100, tip UTDB-RF:
Se iese din meniu cu .

1. Se deschide clapeta.
2. Se apasă de 2 ori .
3. Selectați „**Reglaje**“ cu ajutorul tastelor .
4. Confirmați cu **OK**.
5. Selectați „**Service**“ cu ajutorul tastelor .
6. Confirmați cu **OK**.
7. Se reglează valoarea dorită pentru histerezis cu .
8. Confirmați de 2 ori cu **OK**.

Accesarea temperaturilor și alte reglaje

1. Se apasă **≡**:

Următoarele informații apar pe display:

- Temp. ambianță
- Data și ora
- Programul curent
- Ziua săptămânii

2. Cu tastele **▲/▼** accesați temperatura nominală actuală.

Accesarea programării orare

Programarea orară actuală pentru ziua respectivă pentru Prog 1 până la Prog 3

Pe axa orară de pe display apar timpii de conectare din ziua respectivă.

Între orele 06:00 (A) și 22:00 (B) are loc încălzirea la temperatura de ambianță normală, iar între 18:00 și 6:00, încălzirea cu temperatura de ambianță redusă.

Exemplu:

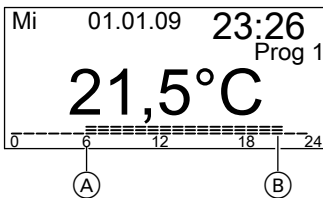

Accesare program de vacanță (dacă a fost introdus)

1. Se deschide clapeta.
2. Se apasă de 2 ori **≡**:
3. Selectați „**Vacanță**“ cu ajutorul tastelor **▲/▼**.
4. Confirmați cu **OK**.
Sunt afișate începerea și încheierea perioadei de vacanță reglate.

Cum se procedează

Este prea rece în încăperi

Cauza	Remediere
Vitotrol 100 este reglat incorect.	Verificați și corectați, după caz, reglajele: <ul style="list-style-type: none">■ Programare orară (vezi pagina 12)■ Temperatura de ambianță (vezi pagina 15)■ Ora (vezi pagina 20)
Conexiunea radio la automatizarea circuitului cazanului este defectuoasă (numai la Vitotrol 100, tip UTDB-RF cu conexiune radio). La receptor se aprinde intermitent afișajul  .	Modificați codul de adresă (vezi pagina 27).

Observație

Pentru alte cauze, vezi instrucțiunile de utilizare a cazanului

Este prea cald în încăperi

Cauza	Remediere
Vitotrol 100 este reglat incorect.	Verificați și corectați, după caz, reglajele: <ul style="list-style-type: none">■ Programare orară (vezi pagina 12)■ Temperatura de ambianță (vezi pagina 15)■ Ora (vezi pagina 20)

Observație

Pentru alte cauze, vezi instrucțiunile de utilizare a cazanului

■ se aprinde intermitent pe display

Cauza	Remediere
Bateriile sunt descărcate.	<p>Înlocuiți bateriile (vezi pagina 25).</p> <p>Reciclare Bateriile/acumulatorii nu se aruncă împreună cu deșeurile menajere. Conform normativelor internaționale, bateriile consumate/acumulatorii consumați trebuie predate/predați la centrele de colectare special amenajate.</p>

Înlocuirea bateriei

- Nu se vor utiliza baterii alcaline care conțin substanțe poluante, ci se vor utiliza baterii alcaline Mignon de 1,5 V, tip LR6/AA.
- Nu se utilizează niciun fel de baterii reîncărcabile.
- Înlocuiți **ambele** baterii la fiecare 1,5 ani.

Cum se procedează

Înlocuirea bateriei (continuare)

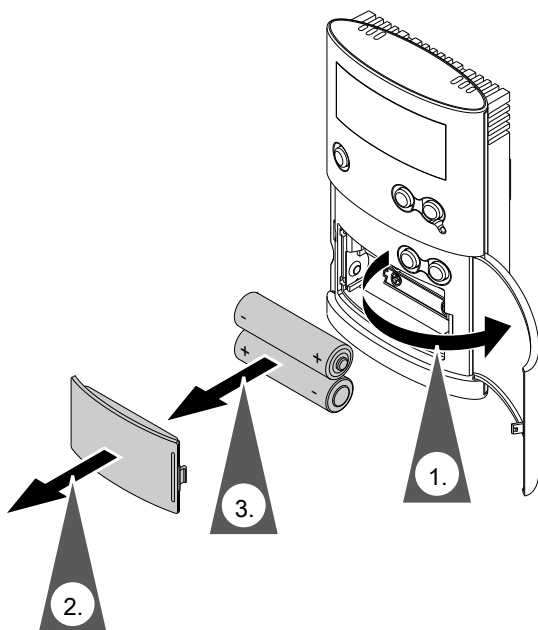

Vitotrol 100 are o rezervă de baterie de 3 min. Dacă bateriile sunt înlocuite în acest timp, se păstrează toate reglajele. În cazul depășirii intervalului de rezervă de baterie, aparatul trebuie resetat (vezi capitolul următor).

Reset

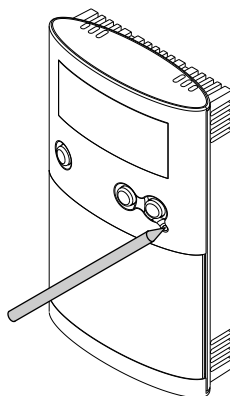













Înlocuirea bateriei (continuare)

Se acționează butonul Reset cu un obiect adecvat. După o resetare trebuie reglate din nou limba, ora și data.

Modificarea codului de adresă

Numai pentru Vitotrol 100, tip UTDB-RF, dacă receptorul  se aprinde intermitent.

1. Apăsați tasta  de la receptor cca 10 s, până ce apare afișat intermitent .
2. Se deschide clapeta de la Vitotrol 100.
3. Se apasă de 2 ori .
4. Selectați „Reglaje“ cu ajutorul tastelor /.
5. Confirmați cu **OK**.
6. Selectați „Service“ cu ajutorul tastelor /.
7. Se confirmă de trei ori cu **OK**.
8. Selectați „Cod adresă“ cu ajutorul tastelor /.
9. Confirmați cu **OK**.
Pe display apare o combinație de cifre timp de cca 30 sec. Apoi apare „**Transmitere date**“. Transmisia durează cca 30 s. În timpul transmisiei, se aprinde intermitent .
Când receptorul a recunoscut codul de adresă, se sting  și . Dacă codul de adresă nu este recunoscut, se repetă operațiunea de la punctul 3.

Reparație

Curățare

Aparatul poate fi curățat cu detergenți obișnuiți (nu se va utiliza pulbere abrazivă).

Sfaturi privind economisirea de energie

Cu următoarele măsuri puteți să economisiți energie în mod suplimentar.

- **Aerisiți corect.**
Deschideți ferestrele complet pentru scurt timp și închideți pe această perioadă ventilele cu termostat.
- **Nu supraîncălziți, urmăriți atingerea unei temperaturi de ambianță de 20 °C, cu fiecare grad de temperatură de ambianță mai puțin se economisesc până la 6 % din cheltuielile de încălzire.**
- **Închideți jaluzelele (dacă există) de la ferestre atunci când se înserează.**
- **Utilizați reglajele posibile la telecomandă, de exemplu temperatură de ambianță normală, alternativ cu temperatură de ambianță redusă.**

Certificate

Declarație de conformitate

Noi, firma Viessmann Werke GmbH & Co KG, D-35107 Allendorf, declarăm pe proprie răspundere, că produsele **Vitotrol 100, tip UTDB** și **Vitotrol 100, tip UTDB-RF** corespund următoarelor norme:

EN 60730-1
EN 60730-2-9
EN 60335-1

EN 55014-1
EN 55014-2
EN 301 489-1

În temeiul dispozițiilor directivelor următoare, aceste produse se marchează cu **CE**:
1999/5/CE
2004/108/CE
2006/95/CE
2011/65/CE

Allendorf, 1 noiembrie 2014

Viessmann Werke GmbH & Co KG



ppa. Manfred Sommer

Index alfabetic

A		O	
Accesarea programării orare.....	23	Ora și data.....	20
Ajustarea diferenței de temperatură...21			
Ajustarea temperaturii.....	21	P	
Ajutor.....	24	Program de vacanță	
		– Accesare.....	23
C		– încheiere.....	17
Comutare pe regim de petrecere.....	19	– reglaj.....	17
Concediu.....	17	Program orar individual	
Curățare.....	28	– reglare.....	15
		Puncte de conectare.....	15
D			
Declarație de conformitate.....	30	R	
Denumirea programării.....	21	Regim economic.....	9
		Regim petrecere.....	9
E		Reglaje	
Economic.....	18	– accesare.....	23
Economisirea de energie.....	17, 29	Reglajul regimului economic.....	19
Elemente de comandă și afișaj.....	9		
		T	
L		Temperaturi	
Limbă.....	20	– accesare.....	23
		– modificare temporară.....	18
M		Timpi de încălzire.....	15
Mod de reglare.....	22		

Firma de contact

Pentru informații sau lucrări de întreținere și reparații la instalația de încălzire, vă rugăm să vă adresați firmei de instalații de încălzire. Firmele de instalații de încălzire care se află în apropierea adresei dumneavoastră le puteți afla de exemplu prin Internet de la adresa www.viessmann.com.

Viessmann S.R.L.
RO-507075 Ghimbav
Brașov
E-mail: info-ro@viessmann.com
www.viessmann.com